

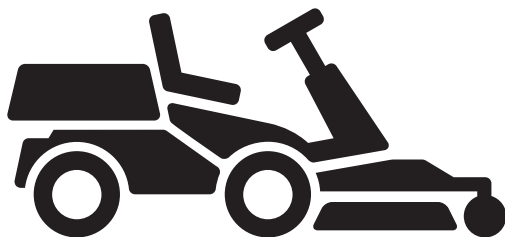

Husqvarna®



R 112C, R 112C5, R 115C

HU	Használati utasítás
PL	Instrukcja obsługi
CS	Návod k použití
SK	Návod na obsluhu

2-34
35-68
69-101
102-134

TARTALOMJEGYZÉK

Bevezető.....	2	Hibaelhárítás.....	27
Biztonság.....	6	Szállítás, tárolás és ártalmatlanítás.....	29
Összeszerelés.....	11	Műszaki adatok.....	31
Üzemeltetés.....	13	Szervizelés.....	33
Karbantartás.....	18	Megfelelőségi nyilatkozat.....	34

Bevezető

Szállítás előtti ellenőrzés és termékszámok

a kereskedőtől a szállítás előtti ellenőrzésre vonatkozó dokumentum aláírt példányát.

Megjegyzés: A terméken szállítás előtti ellenőrzést végeztek. Ügyeljen arra, hogy kézhez kapja

Szervizműhely kapcsolattartási adatai:	
Ez a kezelői kézikönyv az alábbi termékszámú/sorozatszámú termék tartozéka:	
/	
Motor:	
Sebességváltó:	

Termékleírás

A termék egy ülő helyzetben vezérelhető fűnyíró.
Az előremeneti és hátrameneti pedálok segítségével a kezelő fokozatmentesen állíthatja be a sebességet.
A termék mulcsozó dugóval rendelkező, 2 az 1-ben vágóasztallal használható.

Rendeltetészerű használat

A terméket lakóövezetek és kertek nyitott, egyenletes talajfelületein lévő fű nyírására tervezték. A termék más

célokra történő használatához szereljen fel opcionális kiegészítőt. A rendelkezésre álló kiegészítőkre vonatkozó további információkkal kapcsolatban vegye fel a kapcsolatot egy Husqvarna márkakereskedővel.

A termék biztosítása

Feltétlenül gondoskodjon az új terméke biztosításáról. Kérdés esetén forduljon a biztosítótársaságához. Azt javasoljuk, gondoskodjon az alábbiakra kiterjedő teljes körű biztosításról: külső fél, tűz, anyagi kár, lopás és felelősség.

Az R 112C, R 115C áttekintése

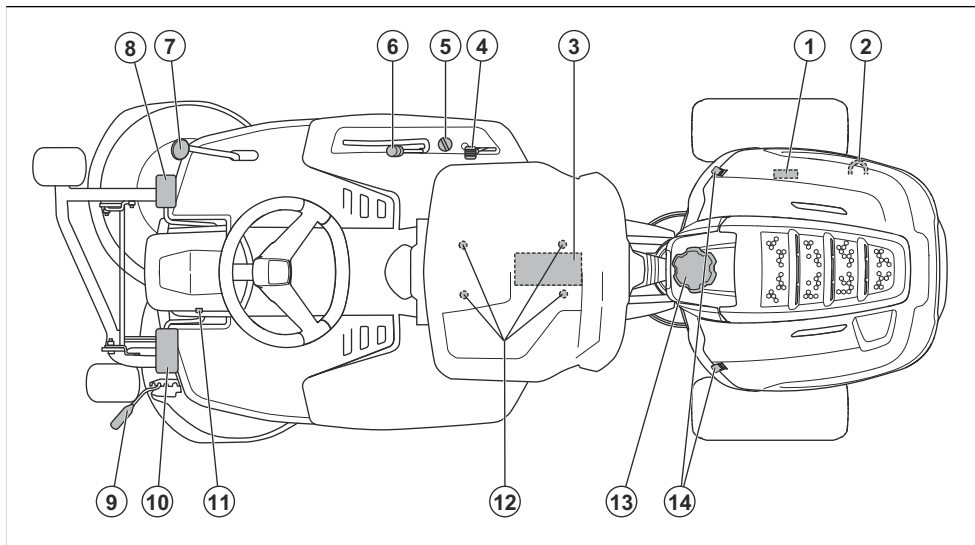

1. Adattábla
2. A meghajtás be- és kikapcsolására szolgáló kar
3. Akkumulátor
4. Gázadagoló/szívatókar
5. Gyújtáskapcsoló
6. Emelőkar a vágóasztalhoz
7. Hátrameneti pedál
8. Előremeneti pedál
9. Vágási magasságot szabályozó kar
10. Rögzítőfékpedál
11. Rögzítőgomb a rögzítőfékhez
12. Kar az ülés beállításához
13. Üzemanyagtartály sapkája
14. Fedélzár

Az R 112C5 áttekintése

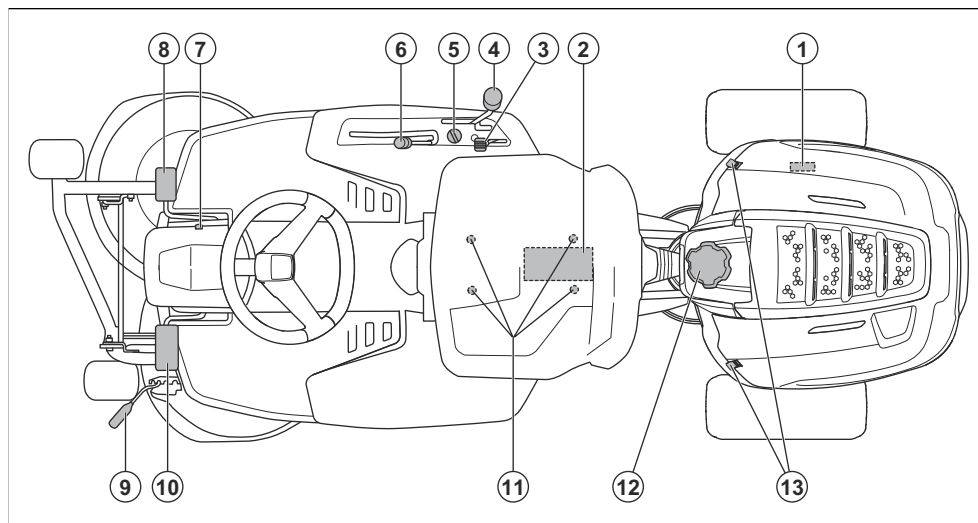

1. Adattábla
2. Akkumulátor
3. Gázadagoló/szívatókar
4. Sebességváltó kar
5. Gyújtáskapcsoló
6. Emelőkar a vágóasztalhoz
7. Rögzítógomb a rögzítőfékhez
8. Rögzítőfékpedál
9. Vágási magasságot szabályozó kar
10. Tengelykapcsoló pedál
11. Kar az ülés beállításához
12. Üzemanyagtartály sapkája
13. Fedélzár

Ülés biztonsági kapcsolója

Az ülés biztonsági kapcsolója megszakítja a védőáramkört, amikor a kezelő felemelkedik az ülésből. A motor és a késhajtás leáll, ha a kések működésben vannak vagy a rögzítőfék nincs behúzva. Lásd még: *Biztonsági áramkör* 8. oldalon.

Gázadagoló és szívatókar

A gázadagoló és a szívatókar módosítja a motorfordulatszámot és bekapcsolja a szívatót. A szabályozó előre mozdításával a motor fordulatszáma növelhető, hátrafelé mozdításával pedig csökkenthető. A szabályozó teljes állásba állításával bekapcsolhatja a szívatót. Ha a motor hideg, a szívató segítségével elindítható a készülék. Lásd *A motor beindítása* 14. oldalon.

Vágóasztal

A termék mulcsozó funkcióval rendelkező, 2 az 1-ben vágóasztallal használható. A mulcsozó funkció a fű trágyázásra való vágását végzi el. A 2 az 1-ben vágóasztal mulcsozó funkció nélkül is használható, a fű hátsó irtéséhez.

Vágási magasságot szabályozó kar

A vágási magasság 5 (1–5) különböző helyzetbe állítható.

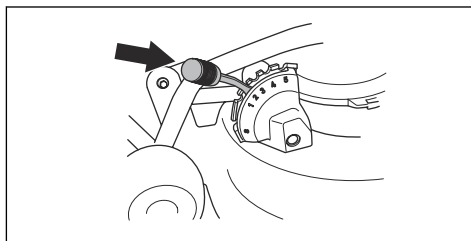

Megjegyzés: Emelje meg a vágóasztalt a vágási magasság beállításához.

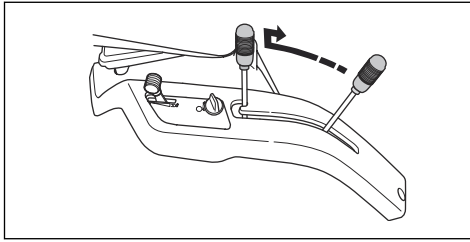

A terméken található jelzések



FIGYELMEZTETÉS: A gondatlan vagy helytelen használat a kezelő vagy mások sérülését vagy halálát okozhatja.



Olvassa el figyelmesen a használati utasítást, és győződjön meg arról, hogy megértette azt, mielőtt a terméket használatba veszi.



Forgó kések. Tartsa távol testrészeit a fedéltől, amikor a motor jár.



Figyelmeztetés: forgó alkatrészek. Tartsa távol testrészeit.



Legyen óvatos a kirepülő és visszapattanó tárgyakkal.



Soha ne használja a terméket, ha emberek – különösen gyerekek – vagy állatok vannak a közvetlen közelében.



Hátramenetben haladás előtt és közben is figyeljen hátrafelé.



Lejtős területen soha ne nyírja a fűvet kereszt irányban. Ne nyírjon fűvet 10 foknál meredekebb lejtőn. Lásd: *Fűnyírás lejtőn* 9. oldalon.



Soha ne engedjen fel utast a termékre vagy tartozékára.



Előre haladás.

N

Semleges fokozat.



Hátrafelé haladás.



Tengelykapcsoló (R 112C5).



Szívató (a(z) R 115C és R 112C5 esetén).



Rögzítőfék.



Ez a termék megfelel a vonatkozó EK-irányelveknek.



Az EU és az Egyesült Királyság irányelveinek és jogszabályainak, és New South Wales „Környezetben történő munkavégzés szabályozása (zajszabályozás), 2017” irányelvének megfelelő környezeti zajkibocsátási címke. A termék garantált hangteljesítményszintjére vonatkozó adatok megtalálhatók az alábbi részen: *Műszaki adatok* 31. oldalon és a címkén.

**UK
CA**

A termék megfelel a vonatkozó egyesült királyságbeli irányelveknek.



Mindig használjon jóváhagyott fűvédőt.



Állítsa le a motort.

START

Indítsa be a motort.



Motorfordulatszám – gyors.



Motorfordulatszám – lassú.



Benzines.



Legfeljebb 10% etanol.



A kések működésben vannak.



A kések nincsenek működésben.



A vágóasztal szállítási pozíciója.



A vágóasztal működési pozíciója.



Olajszint.

Megjegyzés: A terméken szereplő többi jelölés/címke néhány piac specifikus vizsgáztatási követelményeire vonatkozik.

Euro V. kibocsátási norma



FIGYELMEZTETÉS: A motor módosítása érvényteleníti a termékre vonatkozó európai uniós típusjóváahagyást.

Termékszavatosság

A termékszavatosságra vonatkozó jogszabályok értelmében nem vagyunk felelősek a termékeink által okozott károkért az alábbi esetekben:

- a termék javítását helytelenül végezték;
- a termék javítása nem a gyártótól származó vagy általa jóváahagyott alkatrészekkel történt;
- a terméket nem a gyártótól származó vagy általa jóváahagyott kiegészítővel szerelték fel;
- a termék javítását nem hivatalos szakszerviz vagy jóváahagyott egyéb szerviz végezte.

Biztonság

Biztonsági meghatározások

A figyelmeztetések, óvintézkedések és megjegyzések a használati utasítás kiemelten fontos részeire hívják fel a figyelmet.



FIGYELMEZTETÉS: Akkor használatos, ha a kézikönyv utasításainak be nem tartása esetén fennáll a kezelő vagy a közelben tartózkodók sérülésének vagy halálának veszélye.



VIGYÁZAT: Akkor használatos, ha a kézikönyv utasításainak be nem tartása esetén fennáll a vagyoni kár, illetve a termék vagy a környező terület károsodásának veszélye.

Megjegyzés: További információt biztosít az adott helyzetben szükséges tennivalókról.

Általános biztonsági utasítások



FIGYELMEZTETÉS: A termék a kéz vagy láb vágásos sérülését okozhatja, illetve tárgyakat repíthet el. A biztonsági

utasítások be nem tartása súlyos sérüléssel vagy halállal járhat.



FIGYELMEZTETÉS: Ne használja tovább a terméket sérült vágószerkezettel. A sérült vágószerkezet tárgyakat repíthet el, és súlyos sérülést, illetve halált okozhat. Haladéktalanul cserélje ki a sérült késeket.



FIGYELMEZTETÉS: A termék működés közben elektromágneses mezőt hoz létre. Ez bizonyos körülmények esetén hatással lehet az aktív vagy passzív orvosi implantátumokra. A súlyos vagy halálos sérülés kockázatának csökkentése érdekében azt javasoljuk, hogy az orvosi implantátumot használó személyek a termék alkalmazása előtt kérjék ki orvosuk vagy az orvosi implantátum gyártójának tanácsát.



FIGYELMEZTETÉS: A termék használata előtt olvassa el az alábbi figyelmeztetéseket.

- Mindig megfontoltan és előrelátóan cselekedjen. Kerülje az olyan helyzeteket, amelyek saját megítélése szerint meghaladják a képességeit. Amennyiben a használati utasítás elolvasását

követően is bizonytalannak érzi magát az üzemeltetési eljárásokkal kapcsolatban, a folytatás előtt kérje ki egy szakértő véleményét.

- Olvassa el figyelmesen a használati utasítást és a termék szereplő utasításokat, mielőtt a terméket használatba veszi.
- Ismerje meg, hogyan használja a terméket és kezelőszerveit biztonságosan, és tanulja meg, hogyan állhat meg gyorsan.
- Tanulja meg a biztonsági címkék felismerését.
- Tartsa tisztán a terméket, hogy a jelölések és matricák mindig jól olvashatóak legyenek.
- Ne feledje, hogy a kezelő felelős a másokat és a mások tulajdonát érő balesetekért is.
- Ne szállítson utasokat. A terméket csak egyetlen személy használhatja.

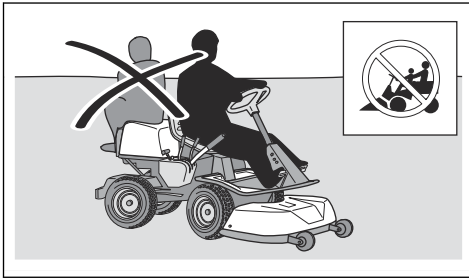

- Járó motor esetén ne hagyja őrizetlenül a terméket. Mindig állítsa le a késeket, húzza be a rögzítőféket, állítsa le a motort és vegye ki az indítókulcsot, mielőtt felügyelet nélkül hagyja a terméket.
- Kizárólag nappali fényben vagy megfelelő fényviszonyok mellett használja a terméket. Tartson a termékkel biztonságos távolságot a lyukaktól és más szabálytalan talajviszonyoktól. Figyeljen a többi lehetséges veszélyre is.
- Ne használja a terméket rossz időben, például ködben, esőben, nyirkos vagy nedves helyen, erős szélben, rendkívüli hidegben, villámláskor stb.
- Jelölje meg a kövek és egyéb szilárd tárgyak helyét, hogy elkerülje az ütközést.
- Távolítsa el a munkaterületről a köveket, játékokat, drótokat stb., amelyek beleakadhatnak a késekbe és kivetődhetnek.

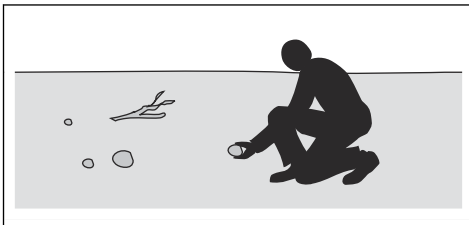

- Ne engedje, hogy gyermekek vagy más jogosulatlan személyek üzemeltessék a terméket vagy

végezzenek rajta szervizelési munkákat. A helyi törvények szabályozhatják a felhasználó korát.

- A motor beindítása, a meghajtás bekapcsolása, valamint elindulás előtt ellenőrizze, hogy senki nincs a termék közelében.
- Figyeljen a forgalomra, ha út közelében dolgozik, illetve ha keresztezi azt.
- Ne használja a terméket, ha fáradt, ha alkoholt vagy kábítószer fogyasztott, illetve ha látását, éberségét, ítélőképességét vagy mozgáskoordinációját negatívan befolyásoló gyógyszer vett be.
- A termékkel mindig vízszintes területen, leállított motorral parkoljon.

Gyermekekre vonatkozó biztonsági utasítások



FIGYELMEZTETÉS: A termék használata előtt olvassa el az alábbi figyelmeztetéseket.

- Súlyos balesetek történhetnek, ha nem figyel a gép közelében tartózkodó gyermekekre. A fűnyírótraktor és a fűnyírás gyakran vonzza a gyermekeket. A gyermekek gyakran nem ott maradnak, ahol utoljára látta őket.
- Tartsa távol a gyermekeket a munkaterületről. Ügyeljen arra, hogy egy felnőtt figyeljen rájuk.
- Legyen figyelmes, és állítsa le a terméket, ha gyermekek jelennek meg a munkaterületen. Sarkok, bokrok, fák, illetve egyéb, a kilátást akadályozó tárgyak közelében legyen fokozottan óvatos.
- Mielőtt és miközben hátrafelé közlekedik, nézzen maga mögé és alá, megbizonyosodva arról, hogy nincsenek kisgyermekek a termék közelében.
- Ne engedjen fel gyermekeket a fűnyíróra. Leeshetnek és súlyos sérüléseket szenvedhetnek, illetve akadályozhatják a fűnyíró biztonságos irányítását.
- Ne engedje, hogy gyermekek működtessék a terméket.

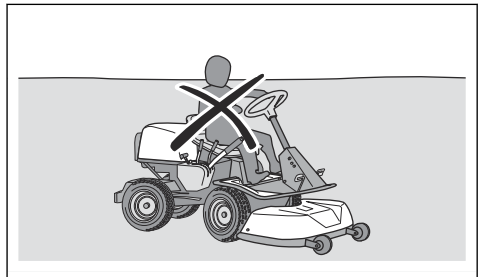

Biztonsági utasítások az üzemeltetéshez



FIGYELMEZTETÉS: Ne érjen a motorhoz vagy a kipufogórendszerhez működés közben vagy közvetlenül utána. A motor és a kipufogórendszer nagyon forró lehet működés közben. Égési sérülés, tűz, anyagi kár vagy a környező területeken bekövetkező kár veszélye. A termék működtetése közben maradjon távol a bokroktól és más tárgyaktól.



FIGYELMEZTETÉS: A termék használata előtt olvassa el az alábbi figyelmeztetéseket.

- Mindig nézzon lefelé és hátrafelé, mielőtt és miközben hátrafelé közlekedik. Ügyeljen arra, hogy ne legyenek kisebb vagy nagyobb tárgyak az útjában.
- Kanyarodás előtt csökkentse a sebességet.
- Állítsa le a késeket, ha olyan területen halad, ahol nem kell fűvet vágni.



VIGYÁZAT: A termék használata előtt olvassa el az alábbi óvintézkedéseket.

- A termék működtetése előtt távolítsa el a fűvet és szennyeződések a motor hűtőlevegő-beömlő nyílásából. A hűtőlevegő-beömlő nyílás eltömődése esetén fennáll a motor sérülésének veszélye.
- A kövek és egyéb nagyobb tárgyak körül óvatosan közlekedjen, és ügyeljen arra, hogy a kések ne ütközzenek a tárgyakra.
- Tárgyakon áthaladva ne működtesse a terméket. Állítsa le a motort, majd ellenőrizze a terméket és a vágóasztalt, ha keresztülhaladt egy tárgyon vagy nekiment valaminek. Szükség esetén javítsa meg, mielőtt újra beindítja.

Személyi védőfelszerelés



FIGYELMEZTETÉS: A termék használata előtt olvassa el az alábbi figyelmeztetéseket.

- Amikor a terméket használja, viseljen jóváhagyott személyi védőfelszerelést. A személyi védőfelszerelés nem küszöböli ki teljes mértékben a sérülés kockázatát, de csökkenti a sérülés mértékét, ha bekövetkezik a baleset. A megfelelő felszerelés kiválasztásában kérje a márkakereskedő segítségét.
- Használjon jóváhagyott fülvédőt. Hosszú távon a tartós zajártalom maradandó halláskárosodást okozhat.

- Használjon nagy teherbírású, csúszásmentes bakancsot vagy cipőt. Acél orrbetétes cipő viselése ajánlott. Ne használja nyitott cipőben vagy meztőláb a terméket.

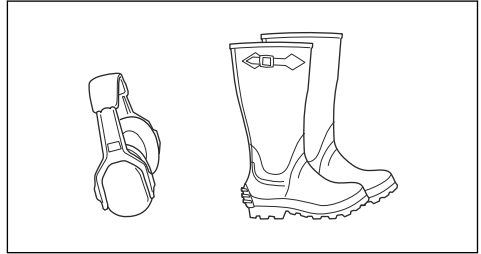

- Viseljen védőkesztyűt, például a vágóeszköz felhelyezésekor, ellenőrzések vagy tisztításakor.
- Ne viseljen laza ruházatot, ékszereket vagy egyéb kiegészítőket, amelyek beakadhatnak a mozgó alkatrészekbe.
- Tartsa a közelben az elsősegélykészletet és a tűzoltó készüléket.

Biztonsági eszközök a terméken



FIGYELMEZTETÉS: A termék használata előtt olvassa el az alábbi figyelmeztetéseket.

- Ne használjon olyan terméket, amelynek hibásak a biztonsági eszközei. Rendszeresen ellenőrizze a biztonsági eszközöket. A biztonsági eszközök meghibásodása esetén vegye fel a kapcsolatot a Husqvarna szervizműhellyel.
- Ne módosítsa a biztonsági eszközöket. Nem csatlakoztatott vagy hibás védőlemezek, védőburkolatok, biztonsági kapcsolók és más védőeszközök esetén ne működtesse a gépet.

A gyújtáskapcsoló ellenőrzése

- A gyújtáskapcsoló ellenőrzéséhez indítsa be, majd állítsa le a motort. Lásd: *A motor beindítása 14. oldalon* és *A motor leállítása 17. oldalon*.
- Ellenőrizze, hogy a motor beindul-e, amikor az indítókulcsot a START helyzetbe fordítja.
- Ellenőrizze, hogy a motor azonnal leáll-e, amikor az indítókulcsot a STOP helyzetbe fordítja.

Biztonsági áramkör

A motor kizárólag akkor indítható be, ha az alábbi feltételek teljesülnek:

- Fel van emelve a vágóasztal és be van kapcsolva a rögzítőfék.

A motornak a következő esetekben le kell állnia:

- A vágóasztal leeresztett helyzetben van, és a kezelő felemelkedik az ülésből.

- A vágóasztal felemelt helyzetben van, nincs bekapcsolva a rögzítőfék, és a kezelő felemelkedik az ülésből.

A biztonsági áramkör ellenőrzéséhez próbálja meg úgy beindítani a motort, hogy a fenti feltételek valamelyike nem teljesül. Módosítsa a feltételeket, és próbálja újra. Naponta végezze el az ellenőrzést.

A sebességkorlátozó ellenőrzése, R 112C, R 115C

- Az előremeneti pedált engedje fel (1). A sebesség csökken.
- Nagyobb fékerőért nyomja le a hátrameneti pedált (2).

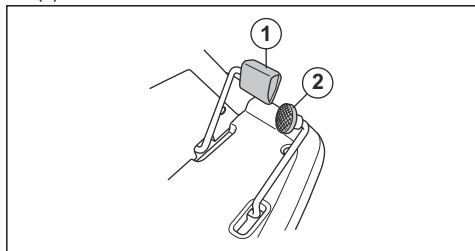

- Ellenőrizze, hogy az előre- és hátrameneti pedálokat semmi se akadályozza, és szabadon működtethetők.
- Ellenőrizze, hogy a sebesség csökken-e az előremeneti pedál felengedésekor.

A fékpedál ellenőrzése, R 112C5

Az R 112C5 esetében a rögzítőfék pedálja egyben üzemi fékként is funkcionál.

- Ellenőrizze, hogy a sebesség csökken-e a fékpedál lenyomásakor.

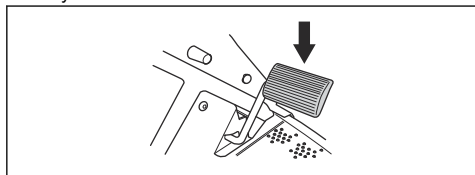

- Győződjön meg róla, hogy a fékpedált semmi sem akadályozza, és szabadon működtethető.

Kipufogódob

A kipufogódob minimálisra csökkenti a zajszintet, és elvezeti a kipufogógázokat a kezelő közeléből.

Hiányzó vagy hibás kipufogódob esetén ne használja a terméket. A hibás kipufogódob növeli a zajszintet és a tűzveszélyt.



FIGYELMEZTETÉS:

A kipufogódob erősen felhevül használat közben és után, illetve, amikor a motor alapjáraton működik. Legyen óvatos gyúlékony anyagok és/vagy gőzök

közelsében a tűzveszély elkerülése érdekében.

Rögzítőfék



FIGYELMEZTETÉS:

Ha a rögzítőfék nem működik, a fűnyíró elindulhat, és sérülést vagy egyéb károkat okozhat. Gondoskodjon a rögzítőfék rendszeres ellenőrzéséről és beállításáról.

Lásd: *A rögzítőfék ellenőrzése* 21. oldalon.

Védőburkolatok

A hiányzó vagy sérült védőburkolatok növelik a mozgó alkatrészek vagy forró felületek okozta sérülésveszély kockázatát. A termék működtetése előtt ellenőrizze a védőburkolatokat. Ellenőrizze, hogy a védőburkolatok megfelelően vannak-e rögzítve, illetve, hogy nincsenek rajtuk repedések vagy más sérülések. A sérült burkolatokat cserélje ki.

Fűnyírás lejtőn



FIGYELMEZTETÉS:

A termék használata előtt olvassa el az alábbi figyelmeztetéseket.

- A lejtőn történő fűnyírás növeli annak kockázatát, hogy nem tudja megfelelően irányítani a terméket, és az felborul. Ez sérüléshez vagy halálhoz vezethet. Lejtős talajon mindig óvatosan nyírja a fűvet. Ha nem tud feltolatni egy lejtőn, vagy bizonytalannak érzi magát, inkább ne nyírja le a fűvet.
- Távolítsa el a köveket, ágakat és egyéb akadályokat.
- A lejtőkön felfelé és lefelé irányban, ne pedig keresztben nyírja a fűvet.
- Ne közlekedjen lefelé a lejtőn felemelt vágóasztalal.
- Ne használja a terméket 10 foknál meredekebb lejtőn.

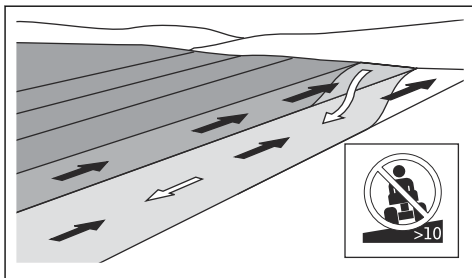

- Az indítást és leállítását ne a lejtőn végezze.
- Finoman és lassan haladjon a lejtőkön.
- Ne végezzen hirtelen sebesség- vagy irányváltoztatást.

- Ne végezzen a szükségesnél több fordulást. Amikor lefele közlekedik a lejtőn, lassan és fokozatosan végezze a fordulást. Alacsony sebességgel haladjon. Óvatosan végezze a fordulást.
- Legyen óvatos, és kerülje a barázdákat, mélyedéseket és talajemelkedéseket. Nem egyenletes talajon nagyobb a termék felborulásának veszélye. A magas fű akadályokat rejt.
- Ne nyírjon fűvet peremek, árkok vagy töltések közelében. Ha egy kerék átkerül egy meredek lejtő, illetve árok peremén, vagy ha a perem beomlik, a fűnyíró hirtelen felborulhat. A termék vízbe esésekor fulladásveszély áll fenn.
- Ne töltse az ajánlott szint fölé az üzemanyagot. A motorból és a napból származó hő hatására az üzemanyag kitágul, és túlcserdül, ha túl sokat töltött a tartályba.
- Ne töltsön túl sok üzemanyagot a tartályba. Ha a termékre üzemanyag cseppen, törölje le, és a motor beindítása előtt várja meg, amíg teljesen megszárad. Ha az üzemanyag a ruhájára cseppent, öltözzön át.
- Az üzemanyag kizárólag jóváhagyott tartályban tárolható.
- Tárolja a fűnyírót és az üzemanyagot olyan módon, hogy a szivárgó üzemanyag vagy a gőzök ne okozhassanak semmilyen károsodást.
- Az üzemanyagot jóváhagyott edénybe engedje le, szabad levegőn, nyílt lángtól távol.

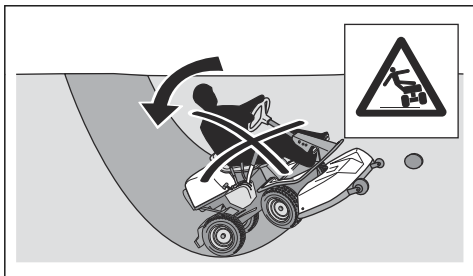

- Nedves fűvet ne nyírjon. A csúszós felületen a gumiabroncsok nem tudnak megkapaszkodni, így a fűnyíró csúszik.
- Ne tegye le a lábát a talajra a termék stabilizálása érdekében.
- Fokozott óvatossággal haladjon, ha olyan kiegészítő vagy egyéb tárgy van felszerelve a fűnyíróra, amely instabillá teheti azt.

Üzemanyaggal kapcsolatos biztonság



FIGYELMEZTETÉS: Bánjon óvatosan az üzemanyaggal. Rendkívül gyúlékony, illetve súlyos sérülést és anyagi kárt okozhat.



FIGYELMEZTETÉS: A termék használata előtt olvassa el az alábbi figyelmeztetéseket.

- Soha ne töltsé be az üzemanyagot beltérben.
- A benzin és benzingőzők mérgezőek és rendkívül gyúlékonyak. Bánjon óvatosan a benzinnel a sérülések és tűz elkerülése érdekében.
- Ne távolítsa el a tanksapkát, illetve ne töltsön be üzemanyagot járó motor mellett.
- Az üzemanyag betöltése előtt várja meg, amíg a motor lehül.
- Az üzemanyag betöltésekor ne dohányozzon.
- Szikra vagy nyílt láng közelében ne töltsön be üzemanyagot.
- Ha az üzemanyagrendszer szivárgó, a szivárgás megszűntetéséig ne indítsa be a motort.

Az akkumulátorral kapcsolatos biztonsági előírások



FIGYELMEZTETÉS: A sérült akkumulátor robbanást vagy sérülést okozhat. Ha az akkumulátor deformálódott vagy sérült, vegye fel a kapcsolatot egy hivatalos Husqvarna szervizműhellyel.



FIGYELMEZTETÉS: A termék használata előtt olvassa el az alábbi figyelmeztetéseket.

- Az akkumulátor közelében viseljen védőszemüveget.
- Ne viseljen órát, ékszereket vagy egyéb fémtárgyakat az akkumulátor közelében.
- Az akkumulátor gyermekektől elzárva tartandó.
- Jól szellőző helyiségben töltsé az akkumulátort.
- Az akkumulátor töltésekor legalább 1 m távolságot biztosítson a gyúlékony anyagoktól.
- Selejtezze le a kicserélt akkumulátort. Lásd *Hulladékkezelés30. oldalon*.
- Az akkumulátorból robbanásveszélyes gázok szabadulhatnak fel. Ne dohányozzon az akkumulátor közelében. Tartsa az akkumulátort nyílt lángtól és szikrától távol.

Biztonsági utasítások a karbantartáshoz



FIGYELMEZTETÉS: A termék nehéz, és sérüléseket, anyagi kárt vagy a környező terület károsodását okozhatja. Ne végezzen karbantartást a motoron vagy a vágósztalon az alábbi feltételek teljesülése nélkül:

- A motor le van állítva.
- A termék vízszintes felületen van leparkolva.
- A rögzítőfék be van húzva.

- Az indítókulcs el van távolítva.
- A vágóasztal le van kapcsolva.
- A gyertyapipák le vannak véve.



FIGYELMEZTETÉS: A motorból származó kipufogógázok szén-monoxidot tartalmaznak, amely szagtalan, mérgező, rendkívül veszélyes gáz. Ne működtesse a járművet zárt vagy nem megfelelően szellőző helyen.



FIGYELMEZTETÉS: A termék használata előtt olvassa el az alábbi figyelmeztetéseket.

- A legjobb teljesítmény és a maximális biztonság érdekében rendszeresen végezze el a termék karbantartását a karbantartási ütemezés szerint. Lásd *Karbantartási terv 18. oldalon*.
- Az áramütés sérülést okozhat. Ne érintse meg a kábeleket járó motor mellett. Ne próbálja ki a gyújtásrendszert az ujjával.
- Ne indítsa be a motort, ha a védőburkolatokat eltávolították. A mozgó vagy forró alkatrészek miatt fokozottan fennáll a sérülés veszélye.

- Várja meg, amíg a termék lehül, mielőtt karbantartási munkát végezne a motor közelében.
- A kések nagyon élesek, könnyen megvághatja magát. Gondoskodjon a kések körüli védelemről, vagy használjon védőkesztyűt a késekkel való munkavégzés során.
- A tisztításhoz mindig állítsa a vágóasztalt szervizpozícióba. Ne parkolja le a terméket árok vagy lejtő peremén annak érdekében, hogy hozzáérjen a vágóasztalhoz.



VIGYÁZAT: A termék használata előtt olvassa el az alábbi óvintézkedéseket.

- Ne fordítsa át a motort, ha a gyújtógyertyát vagy a gyertyapipát eltávolították.
- Ügyeljen arra, hogy a csavarok és csavaranyák alaposan meg legyenek húzva, és hogy a felszerelés jó állapotban legyen.
- Ne módosítsa a szabályozók beállítását. Ha a motorfordulatszám túl nagy, a termék alkotóelemei károsodhatnak. A legnagyobb megengedett motorfordulatszámot lásd az alábbi részben: *Műszaki adatok 31. oldalon*.
- A terméket csak a gyártó által biztosított vagy ajánlott berendezésekkel hagyják jóvá.

Összeszerelés

Bevezető



FIGYELMEZTETÉS: A hajtósíj feszítőrugója eltörhet és sérülést okozhat. Viseljen védőszemüveget a vágóasztal felszerelésekor vagy eltávolításakor.

Figyelmesen olvassa el a kézikönyv szerelési utasításait. A vágóasztal felszerelésének és eltávolításának módja a termék elülső fedelének belső oldalára rögzített címkén is látható.

A vágóasztal felszerelése

1. Állítsa le a terméket vízszintes talajon.
2. Húzza be a rögzítőféket.
3. Tolja vissza a vágóasztalt, és ellenőrizze, hogy a vezetőcsavarok illeszkednek-e a vázkereten található vajatokba.

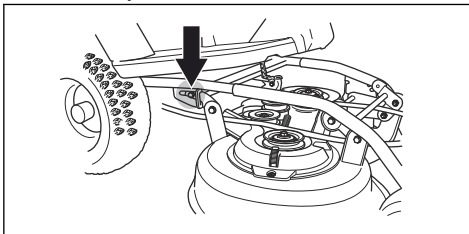

4. Igazítsa egymáshoz a vágóasztalont és a vázkereten található csöveket.

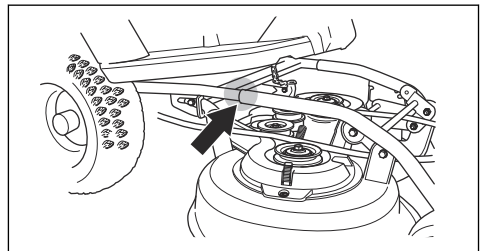

5. Fogja meg a vágóasztalt mind a két kezével, és nyomja a helyére.

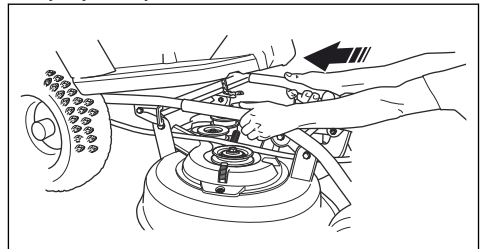

6. Addig nyomja az asztalt, amíg a csövek és a csavarok el nem érik az alsó részt.

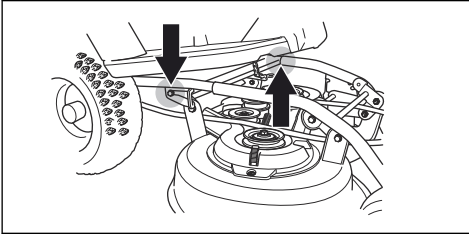

7. Rögzítse a hajtó ékszíjat az ábrának megfelelően.

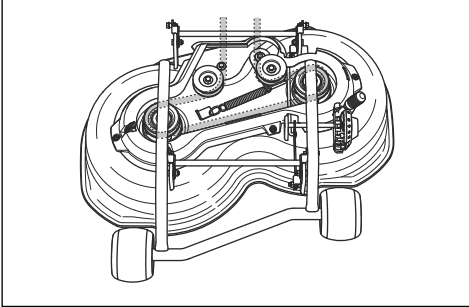

8. Rögzítse a feszítőrugót a hajtósíj megfeszítéséhez.

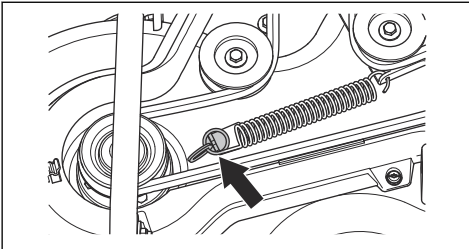

9. Rögzítse a hajtó ékszíj burkolatot.

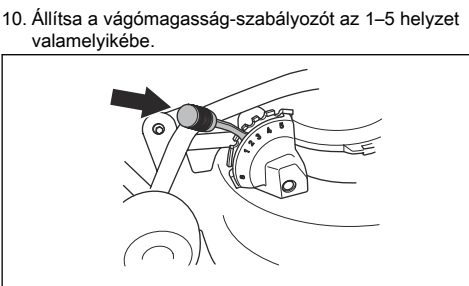

A vágóasztal leszerelése

1. Állítsa le a terméket vízszintes talajon.
2. Húzza be a rögzítőféket.

3. Állítsa a vágási magasságot szabályozó kart szervizpozícióba (S).

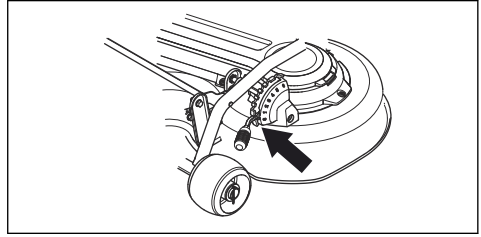

4. Állítsa a vágóasztal emelőkarját működési pozícióba.

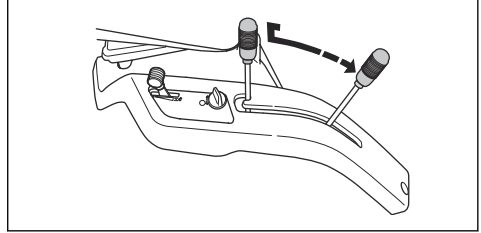

5. Oldja ki a kapcsolót, és vegye le a hajtó ékszíj burkolatot.

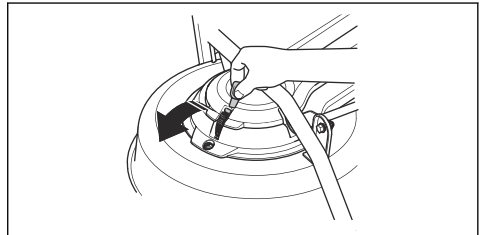

6. Oldja ki a hajtó ékszíj rugóját a hajtósíj feszességének csökkentéséhez.

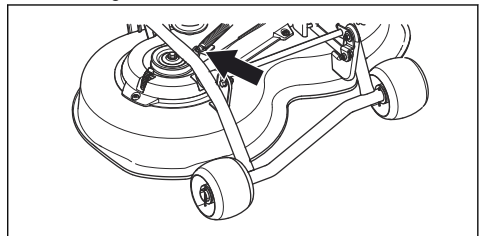

7. Vegye le a hajtó ékszíjat.

8. A(z) (R 112C, R 112C5) esetében: Fogja meg a vágóasztalt mindkét kezével, és húzza ki. Emelje meg a vágóasztalt, és támassza a készüléknek vagy egy falnak.

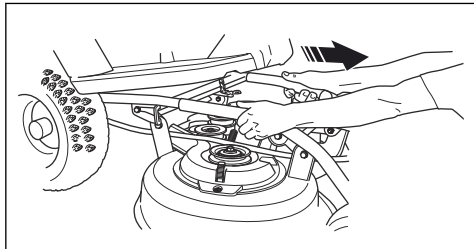

9. A(z) (R 115C) esetében: Fogja meg a vágóasztalt mindkét kezével, és ütközésig húzza ki.

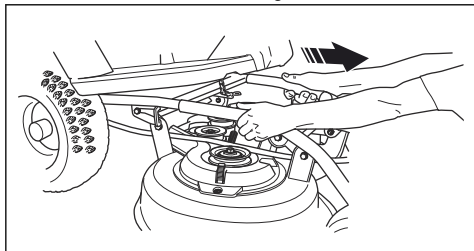

10. Emelje a vázkeret rögzítését függőleges helyzetbe.



FIGYELMEZTETÉS: Nem megfelelő használat esetén

a rögzítőmechanizmus az ujjak sérülését okozhatja. Állítsa a vázkeret rögzítését teljesen függőleges helyzetbe.

11. A csap eltávolításával válassza le a rudat a vágóasztalról.

12. Fogja meg a vágóasztalt mindkét kezével, és húzza ki.

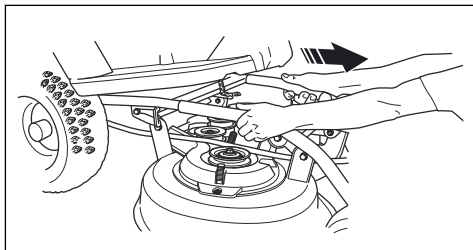

13. Emelje meg a vágóasztalt, és támassza a készüléknek vagy egy falnak.

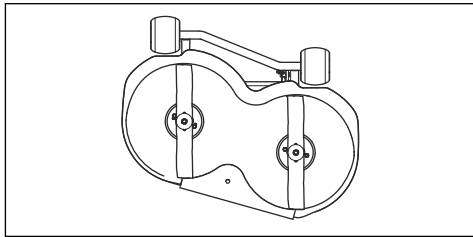

Üzemeltetés

Bevezető



FIGYELMEZTETÉS: A termék működtetése előtt el kell olvasnia és meg kell értenie a biztonságról szóló fejezetet.

Tankolás



FIGYELMEZTETÉS: A benzin rendkívül gyúlékony. Legyen óvatos, és a tankolást mindig szabad levegőn végezze! Lásd: *Üzemanyaggal kapcsolatos biztonság 10. oldalon.*



FIGYELMEZTETÉS: Ne használja a tankot támasztó felületként.



VIGYÁZAT: A nem megfelelő üzemanyag használata a motor károsodásához vezethet.

A motor minimum 91 RON-os (87 AKI) oktánszámú (nem olajjal kevert) benzinnel üzemeltethető. Biológiailag lebomló alkilüzemanyag használatát javasoljuk. Ne használjon olyan benzint, amely több mint 10% etanolt tartalmaz.

- Minden használat előtt ellenőrizze az üzemanyagszintet, és szükség esetén töltsse fel.
- Ne töltsse tele az üzemanyagtartályt. Hagyjon legalább 2,5 cm-nyi helyet.

Az ülés beállítása

- Az ülés előredönthető.

- Az ülés előre vagy hátrafelé történő állításához lazítsa meg az ülés alatti csavarokat. Mozdítsa az ülést a megfelelő helyzetbe, majd húzza meg a csavarokat.

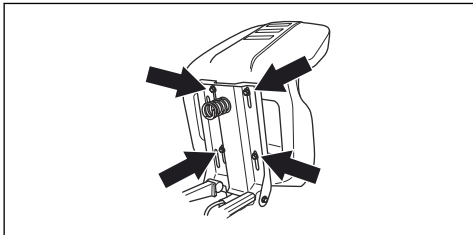

A hajtórendszer be- és kikapcsolása, R 112C, R 115C

A termék leállított motorral történő mozgatásához mindig ki kell kapcsolni a hajtórendszert.

- A tengely meghajtásának kikapcsolásához húzza ki teljesen a hajtórendszer karját.

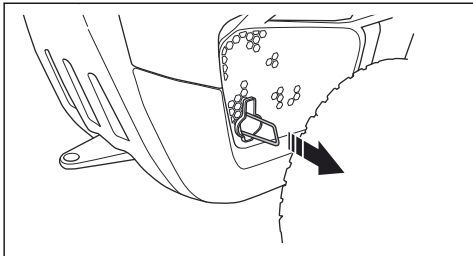

- A tengely meghajtásának bekapcsolásához tolja be teljesen a hajtórendszer karját.

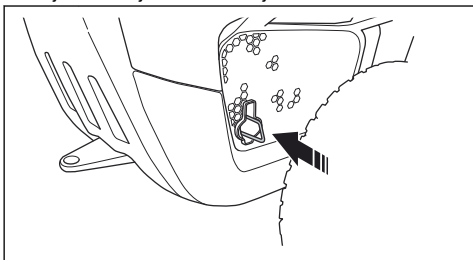

Megjegyzés: Köztes pozíciókat ne használjon.

A vágóasztal megemelése és leengedése

- A vágóasztal szállítási helyzetbe emeléséhez húzza hátra az emelőkart. Járó motor esetén a kések forgása leáll.

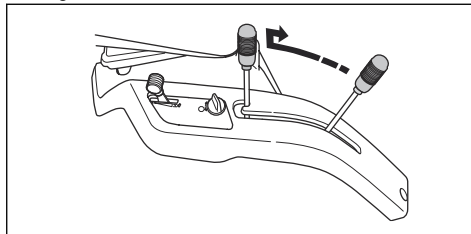

- A vágóasztal fűnyírás pozícióba történő leengedéséhez nyomja meg a rögzítőgombot, és állítsa előre az emelőkart. Járó motor esetén a kések forogni kezdenek.

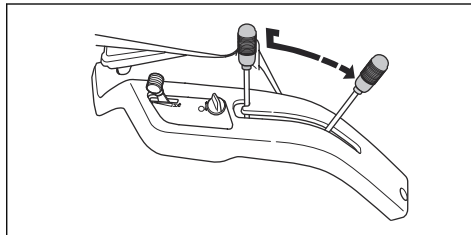

A motor beindítása

1. Az R 112C, R 115C használata esetén győződjön meg róla, hogy a hajtórendszer be van kapcsolva, lásd: *A hajtórendszer be- és kikapcsolása, R 112C, R 115C* 14. oldalon.

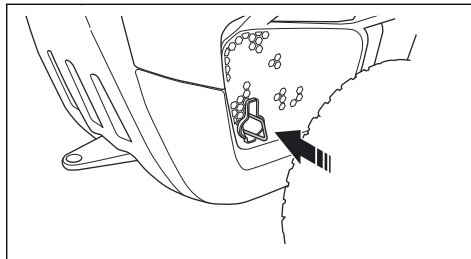

2. Emelje fel a vágóasztalt.

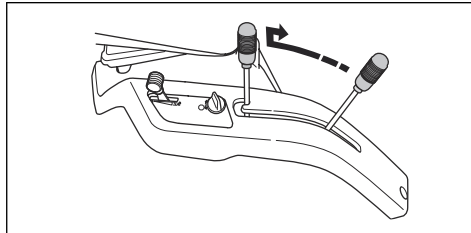

3. Húzza be a rögzítőféket.

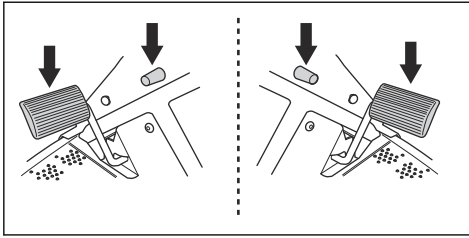

Megjegyzés: Az R 112C, R 115C esetében a rögzítőfék bal oldalon helyezkedik el. Az R 112C5 esetében a rögzítőfék jobb oldalon helyezkedik el.

4. Az R 112C5 használata esetén állítsa a sebességváltó kart üres állásba (N).

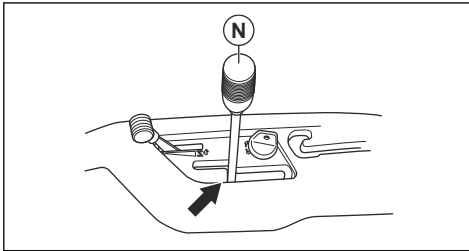

5. A(z) R 112C és R 112C5 esetében. Állítsa a gázadagolót indítóhelyzetbe.

a) Ha a motor hideg, állítsa a szívatókart szívató állásba (C).

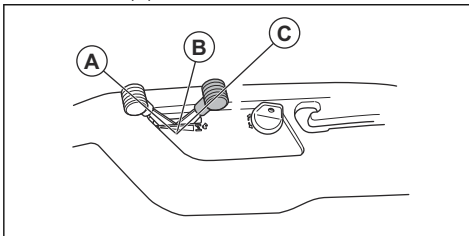

b) Ha a motor meleg, állítsa a gázadagolót az (A) és a (B) állás közötti állásba.

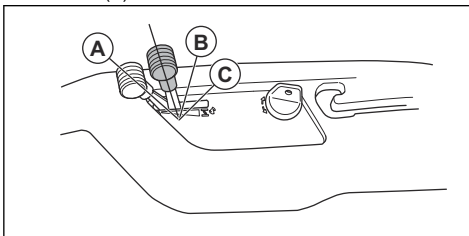

6. Fordítsa el az indítókulcsot indítóhelyzetbe.

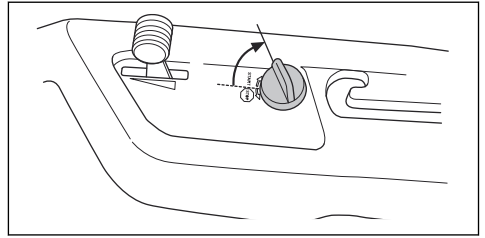

7. Amikor a motor beindul, rögtön állítsa vissza a kulcsot a semleges helyzetbe.

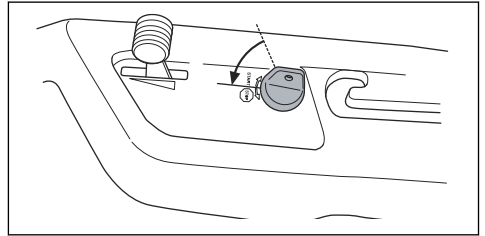

Megjegyzés: Az indítómotort ne járassa egyszerre kb. 5 másodpercnél hosszabb ideig. Ha a motor nem indul be, várjon 15 másodpercet, mielőtt újra próbálkozik a beindítással. Ha a motor ezután nem indul be, várjon 1 percet, mielőtt újra próbálkozik a beindítással.

8. Járassa a motort félgázzal 3-5 percig, mielőtt nagyobb terhelésnek tenné ki.

9. Állítsa be a gázadagolóval a motor fordulatszámot.

Megjegyzés: Megterheli a hajtósíjakat, ha a késeket a motor teljes fordulatszáma mellett kapcsolja be. Ne alkalmazzon teljes gázt, amíg a vágóasztalt le nem engedte fűnyírási helyzetbe.

A termék működtetése, R 112C, R 115C

1. Állítsa be a vágási magasságot szabályozó karral a vágási magasságot (1–5).

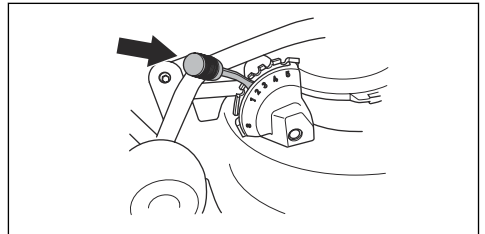

2. Indítsa be a motort.

3. Nyomja le, majd engedje fel a rögzítőfék pedálját a rögzítőfék kikapcsolásához.

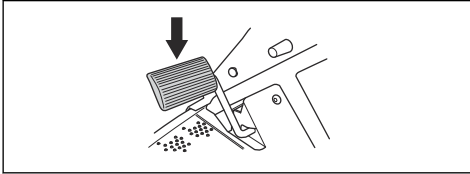

3. Nyomja le, majd engedje fel a rögzítőfék pedálját a rögzítőfék kikapcsolásához.

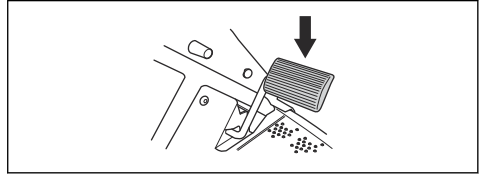

4. Óvatosan nyomja le a pedálok egyikét. Minél jobban lenyomja a pedált, annál nagyobb lesz a sebesség. Előremenethez az (1) pedált, hátramenethez a (2) pedált használja.

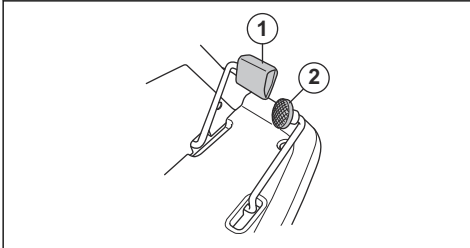

4. Nyomja le a tengelykapcsoló pedált, és válasszon sebességfokozatot. Fűnyírás esetén válasszon az 1-4 sebességfokozatok közül. A termék szállítása esetén válasszon a 4-5 sebességfokozatok közül.

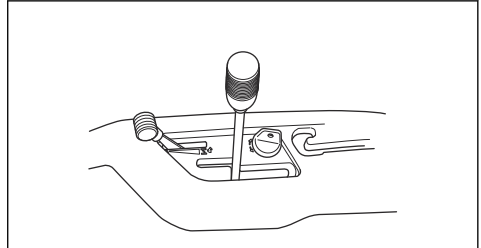

5. A pedál felengedésével bekapcsolhatja a fékeket.
6. Engedje le a vágóasztalt.

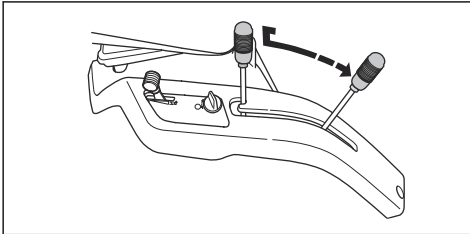

VIGYÁZAT: Ha a sebességfokozatot nem lehet rögtön beállítani, ne próbálja erővel beállítani. Engedje fel a tengelykapcsoló pedált, nyomja le ismét, majd próbálja meg újra beállítani a sebességfokozatot.

Megjegyzés: A terméket mind az 5 sebességfokozaton elindíthatja.

5. Lassan engedje fel a tengelykapcsoló pedált.
6. Engedje le a vágóasztalt.

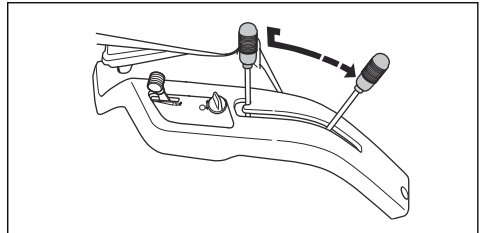

7. A fékezéshez nyomja le a rögzítőfék/fék pedálját.

A termék működtetése, R 112C5



VIGYÁZAT: A sebességváltó károsodásának elkerülése érdekében a sebességfokozatok közötti váltás előtt mindig állítsa le a terméket és kapcsolja ki a motort.

1. Állítsa be a vágási magasságot szabályozó karral a vágási magasságot (1-5).

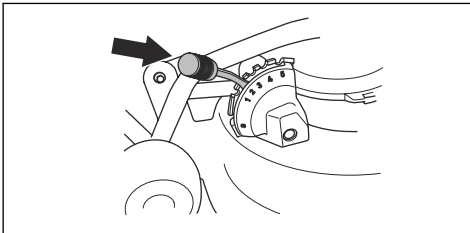

2. Indítsa be a motort.

Indítás emelkedőn, R 112C5

1. Állítsa be a vágási magasságot szabályozó karral a vágási magasságot (1–5).

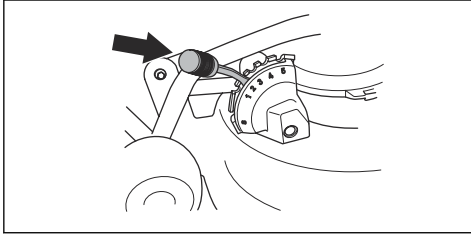

2. Indítsa be a motort.
3. Nyomja le a rögzítőfék pedálját.
4. Adjon teljes gázt.
5. Nyomja le a tengelykapcsoló pedált, és válassza ki az első sebességfokozatot.
6. Lassan engedje fel a rögzítőfék pedálját és a tengelykapcsoló pedált.

A motor leállítása

1. A vágóasztal felemeléséhez húzza hátra annak emelőkarját. A kések forgása leáll.

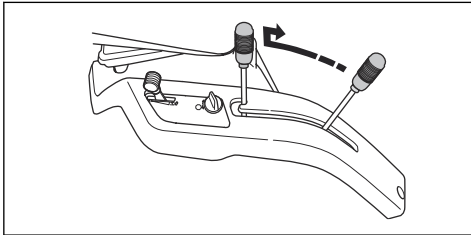

2. Állítsa a gázadagolót (A) állásba.

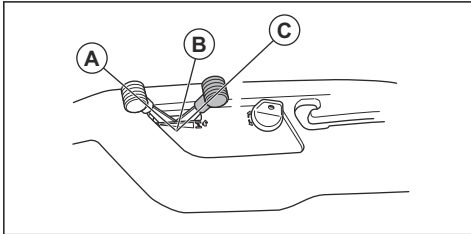

- a) Az R 112C, R 115C használata esetén járassa a motort alapljárton legalább 30 másodpercig.

- b) Az R 112C5 használata esetén állítsa a sebességváltó kart üres állásba (N).

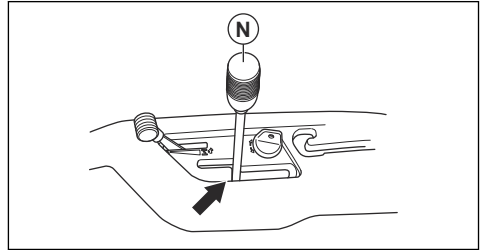

3. Fordítsa az indítókulcsot a STOP pozícióba.
4. Amikor a termék leáll, húzza be a rögzítőféket.

A rögzítőfék behúzása és kiengedése

Az R 112C, R 115C esetében a rögzítőfék pedálja és a rögzítőfék zárógombja a bal oldalon helyezkedik el. Az R 112C5 esetében a rögzítőfék pedálja és a rögzítőfék zárógombja a jobb oldalon helyezkedik el.

1. Nyomja le a rögzítőfék pedálját (A).
2. Nyomja meg és tartsa lenyomva a rögzítőgombot (B).

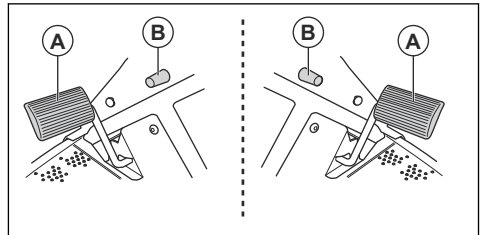

3. A gomb lenyomva tartása közben engedje fel a rögzítőfék pedálját.
4. A rögzítőfék kiengedéséhez nyomja meg újra a rögzítőfék pedálját.

Megfelelő eredmény elérése

- Ne nyirjon nedves fűvet. A nedves fű csökkenti a hatékonyságot.
- Kezdje nagy vágási magassággal, majd fokozatosan csökkentse.
- A fűnyírást nagy sebességgel forgó késekkel végezze (a legnagyobb megengedett motorfordulatszámra vonatkozóan lásd: *Műszaki adatok31. oldalon*). Lassan haladjon előre a termékkel. Ha a fű nem túl nagy vagy vastag, nagyobb sebességgel is jó eredményt érhet el.
- A legjobb eredmény eléréséhez gyakran vágja a fűvet és használja a mulcsozó funkciót. Lásd: *A mulcsozó dugó eltávolítása25. oldalon*.

Karbantartás

Bevezető



FIGYELMEZTETÉS: Karbantartási munkák előtt el kell olvasnia és meg kell értenie a biztonságról szóló fejezetet.

Karbantartási terv

X = Az utasítások szerepelnek ebben a használati utasításban.

O = Az utasítások nem szerepelnek ebben a használati utasításban. Bízva hivatalos szervizműhelyre a karbantartást.

Karbantartási terv		Minden használat előtt/hetente	50 üzemóránként vagy évente
Általános	Végezze el az akkumulátor és a saruk tisztítását.		O
	Ellenőrizze az akkumulátor töltöttségi szintjét. Szükség esetén töltsse fel az akkumulátort.		X
	Vizsgálja meg az összes szíjat és szíjtárcsát kopás és sérülés szempontjából. A kopott vagy sérült alkatrészeket ki kell cserélni.		O
	Tisztítsa meg a motort és a sebességváltót.	X	X
	Ellenőrizze, hogy nem sérültek-e a vezetékek.		O
	Állítsa be a kormányberendezés huzaljait.		O
	Kenje meg a terméket.		O
	Győződjön meg arról, hogy minden kötőelem megfelelően meg van-e húzva.		O
	Gondoskodjon minden abroncsnál a megfelelő abroncsnyomásról.		X
	Vizsgálja meg a vázalagút belső oldalán lévő kormányláncot.		O
Motor	Vizsgálja meg az üzemyagtömlőt kopás és sérülés szempontjából. Szükség esetén cserélje ki az üzemyagtömlőt.		O
	Cserélje ki az üzemyagszűrőt.		X
	Tisztítsa meg a légszűrőt.	X	
	Cserélje ki a légszűrőt.		X
	Ellenőrizze a kipufogódobot és a hőterelőt.	X	X
	Ellenőrizze a motorolajszintet. Szükség esetén töltsön be motorolajat.	X	
	Cseréljen motorolajat.		X
	Cserélje ki a motorolajszűrőt (ha van).		X
	Cserélje a gyújtógyertyát.		X
	Ellenőrizze a motor fordulatszámát. Szükség esetén állítsa be a motorfordulatszámot.		O

Karbantartási terv		Minden használat előtt/hetente	50 üzemóránként vagy évente
Sebességváltó, vezérlők és hajtásrendszer	Ellenőrizze a sebességváltó hűtőventilátorát.	X	X
	Távolítsa el a kereket, és kenje meg a tengelyeket.		O
	Győződjön meg arról, hogy a termék nem mozog, amikor a pedálok üres helyzetben vannak.		O
	Ellenőrizze az előre- és hátrameneti hajtást különböző sebességeken.		O
	Ellenőrizze a késindító kart.		X
	Ellenőrizze a vágási magasságot szabályozó kart.		X
	Ellenőrizze az előre- és hátrameneti pedál kapcsolóit.		X
	Ellenőrizze a rögzítőféket.	X	X
	Végezze el a kezelőijelenlét-rendszer (OPC) ellenőrzését.	X	X
Vágófelszerelés	Tisztítsa ki a vágóasztalt, valamint a vágóasztal és a hajtósíj fedele alatti területeket.		X
	Ellenőrizze a vágóasztal párhuzamosságát. Szükség esetén állítsa be a vágási magasságot.		X
	Ellenőrizze a vágóasztal ékszíját kopás és sérülés szempontjából.		O
	Ellenőrizze a késeket kopás és sérülés szempontjából. Ha szükséges, élezze meg vagy cserélje ki a késeket.		X

A termék tisztítása



VIGYÁZAT: Ne használjon nagy víznyomással működő tisztítót vagy gőztisztítót. Víz kerülhet a csapágyakba és az elektromos csatlakozásokba, ami a korrózió révén a termék károsodását okozhatja.

A használat után azonnal tisztítsa meg a terméket.

- A forró felületeket – például motor, kipufogódob és kipufogórendszer – ne tisztítsa meg. Várja meg, amíg a felületek lehűlnek, majd távolítsa el a fűvet vagy a szennyeződést.
- A vízzel való tisztítás előtt tisztítsa meg egy kefével. Távolítsa el a fűyesedéket és szennyeződéseket a sebességváltóról, a sebességváltó levegőbeömlő nyílásából és a motorról, illetve az azok körüli területekről.
- A termék tisztításához tömlőből folyó vizet használjon. Ne használjon nagy nyomású eszközöket.

- Ne irányítsa a vizet az elektromos alkatrészekre és a csapágyakra. A tisztítószert általában növeli a sérülést.
- A vágóasztal tisztításához távolítsa azt el a helyéről, majd mossa le vízzel.
- A tisztítás befejezése után járassa a vágóasztalt rövid ideig az összegegyült víz eltávolításához.

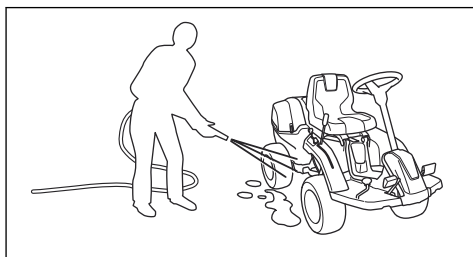

A motor és a kipufogó tisztítása

Tartsa tisztán a levágott fűtől és szennyeződésektől a motort és a kipufogót. Az üzemanyaggal vagy olajjal szennyezett fűmaradványok a motoron fokozzák a tűzveszélyt és a motor túlmelegedésének kockázatát.

A tisztítás előtt várja meg, amíg a motor lehül.
A tisztításhoz vizet és kefét használjon.

A kipufogó körül gyorsan megszárad a levágott fű, ami tűzveszélyes. Miután a kipufogó lehült, kefe, illetve víz segítségével távolítsa el a fűmaradványokat.

A motor hűtőlevegő-beömlőjének tisztítása, (R 112C, R 112C5)



FIGYELMEZTETÉS: Állítsa le a motort. A hűtőlevegő-beömlő forgó mozgást végez, ami az ujjak sérülését okozhatja.

- Ügyeljen arra, hogy a motorház levegőbeömlő nyílása ne legyen eltömődve. Kefe segítségével távolítsa el a fűmaradványokat és a szennyeződéseket.

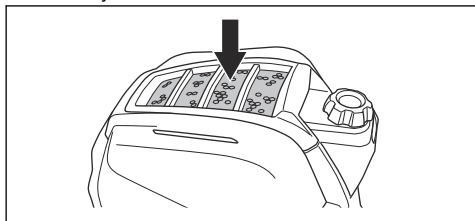

- Nyissa ki a motorházfedelelet. Ellenőrizze, hogy nincs eltömődve a motor hűtőlevegő-beömlője. Kefe segítségével távolítsa el a fűmaradványokat és a szennyeződéseket.

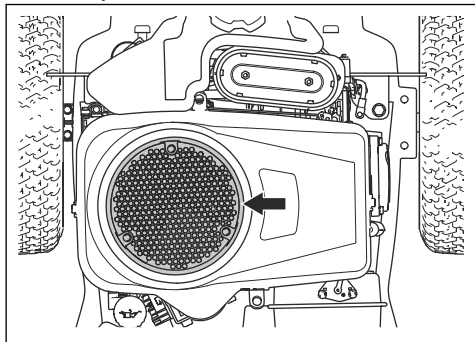

A motor hűtőlevegő-beömlőjének tisztítása, (R 115C)



FIGYELMEZTETÉS: Állítsa le a motort. A hűtőlevegő-beömlő forgó mozgást végez, ami az ujjak sérülését okozhatja.

- Ügyeljen arra, hogy a motorház levegőbeömlő nyílása ne legyen eltömődve. Kefe segítségével távolítsa el a fűmaradványokat és a szennyeződéseket.

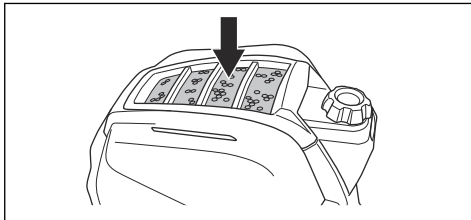

- Nyissa ki a motorházfedelelet. Ellenőrizze, hogy nincs eltömődve a motor hűtőlevegő-beömlője. Kefe segítségével távolítsa el a fűmaradványokat és a szennyeződéseket.

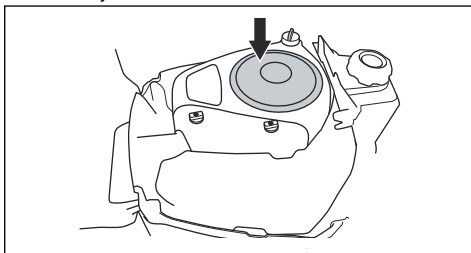

A burkolatok eltávolítása

A motorházfedél eltávolítása

1. Oldja ki a motorházon található kapcsolót.

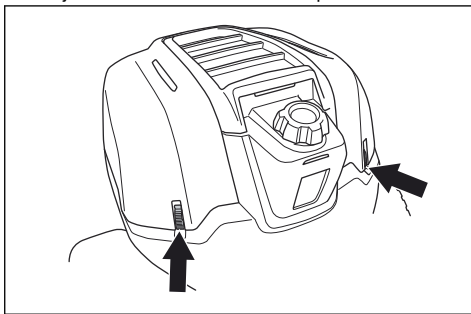

2. Döntse hátra a motorházfedelelet.

Az ékszíj fedél eltávolítása

1. Oldja ki az ékszíj fedélén található kapcsot.

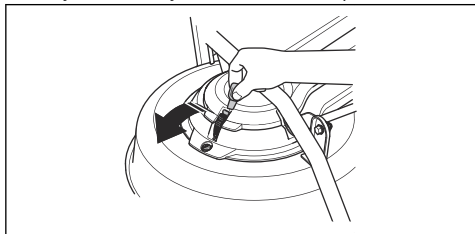

2. Távolítsa el az ékszíj fedelet.

A kormánykábelek ellenőrzése

1. A kormánykábelek feszessége akkor megfelelő, ha kézzel 5 mm-t tudja őket mozgatni felfelé és lefelé a kormányhoronyban.

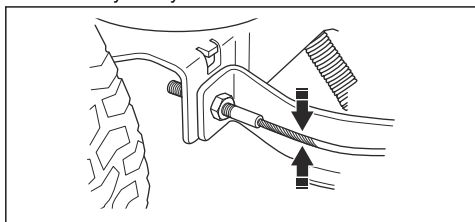

2. Ha a huzalok túlságosan lazák, hivatalos szervizműhellyel végeztesse el a beállítást.

A rögzítőfék ellenőrzése

1. Állítsa le a terméket szilárd, lejtős talajon.

Megjegyzés: A rögzítőfék ellenőrzésekor ne fűves lejtőn parkolja le a terméket.

2. Nyomja le a rögzítőfék pedálját (A).
3. Nyomja meg és tartsa lenyomva a rögzítógombot (B), majd a gomb nyomva tartása közben engedje fel a rögzítőfék pedálját.

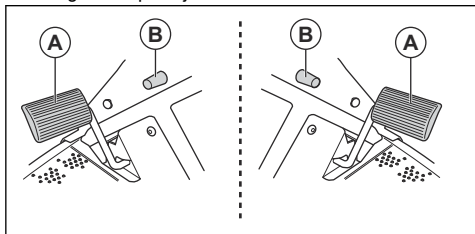

Megjegyzés: Az R 112C, R 115C esetében a rögzítőfék bal oldalon helyezkedik el. Az R 112C5 esetében a rögzítőfék jobb oldalon helyezkedik el.

4. Az R 112C5 használata esetén állítsa a sebességváltó kart üres állásba (N).

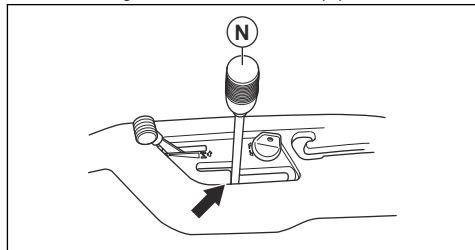

5. Ha a fűnyíró elmozdul, jóváhagyott szervizműhelyben végeztesse el a rögzítőfék beállítását.
6. A rögzítőfék kiengedéséhez nyomja meg újra a rögzítőfék pedálját.

Az üzemanyagszűrő cseréje

1. Nyissa ki a motorházfedelet.
2. Az üzemanyagszűrőhöz való hozzáféréshez távolítsa el a 4 csavart, és emelje le a védőburkolatot.

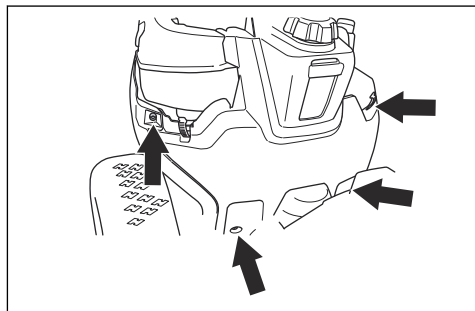

3. Egy laposfogó segítségével mozgassa el a vezetéksszorítókat az üzemanyagszűrőtől.
4. Húzza ki az üzemanyagszűrőt a tömlő végéből.

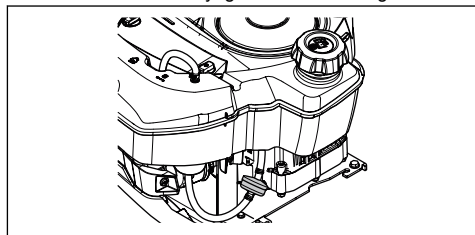

5. Nyomja be az új üzemanyagszűrőt a tömlők végeibe. A könnyebb csatlakozás érdekében tegyen folyékony mosószert az üzemanyagszűrő végeire.
6. Tolja vissza a rugós tömlőbilincseket az üzemanyagszűrőhöz.
7. Rögzítse a védőburkolatot a 4 csavarral.

A levegőszűrő tisztítása és cseréje (R 112C, R 112C5)

1. Nyissa ki a motorházfedelet.
2. Lazítsa meg a légszűrő fedelét tartó gombokat, majd távolítsa el a borítást.

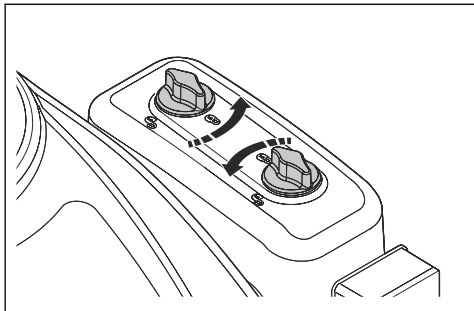

3. Vegye ki a légszűrőbetétet a szűrőházból.

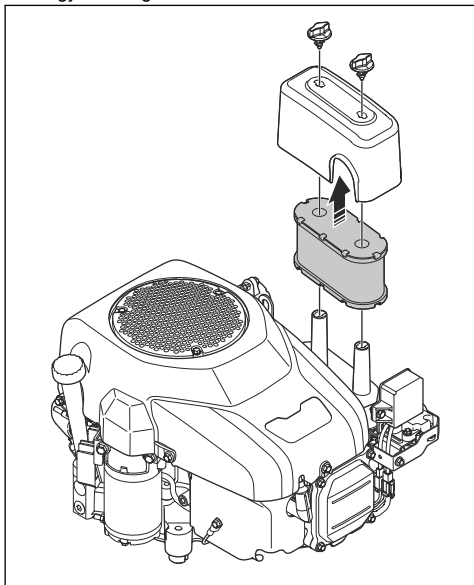

4. A habszivacs légszűrő tisztításához végezze el az alábbi lépéseket.

- a) Vegye ki a habszivacs légszűrőt a légszűrőbetétből.
- b) Tisztítsa meg a habszivacs légszűrőt enyhe tisztítószerrel.
- c) Hagyja megszáradni a habszivacs légszűrőt.
- d) Helyezze be a habszivacs légszűrőt a légszűrőbetét köré.

5. A papír légszűrő tisztításához végezze el az alábbi lépéseket.

- a) Ütögesse a papír légszűrőt egy kemény felülethez.
- b) Sűrített levegővel fúvassa át a papír légszűrő belső oldalát.



VIGYÁZAT: Ha a papír légszűrő nem tisztult meg, ki kell cserélni.

6. A beszerelést fordított sorrendben végezze el.

Az (R 112C) típusú levegőszűrő cseréje

1. Nyissa ki a motorházfedelet.
2. Lazítsa meg a levegőszűrő fedelét tartó gombokat, majd távolítsa el a borítást.

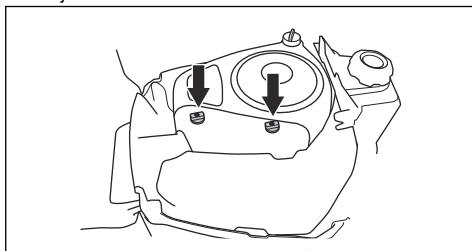

3. Vegye ki a levegőszűrő betétet a szűrőházból.

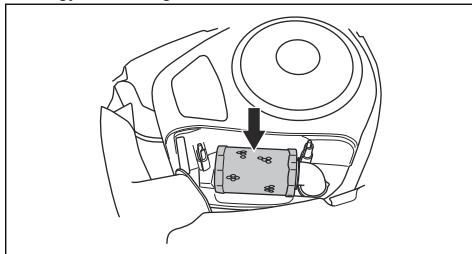

4. Helyezzen egy új levegőszűrő betétet a levegőcsőre.

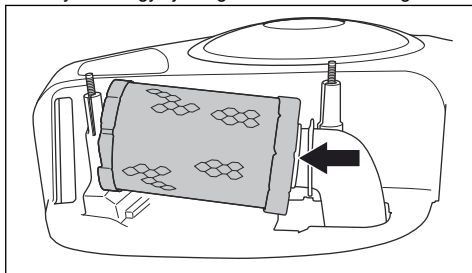

5. Nyomja a levegőszűrő betétet a megfelelő helyzetbe.

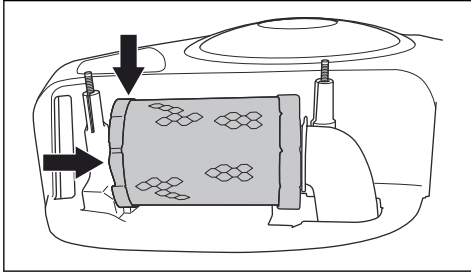

6. Tegye vissza a légszűrő fedelét, és húzza meg a gombokat.

A jobb hátsó burkolat eltávolítása és rögzítése

1. Nyissa ki a motorházfedelet.
2. Csavarja ki a csavart (A).
3. A hajtorendszer karja kioldható a hajtorendszerből a kart az óramutató járásával egyező irányba történő forgatással.

Megjegyzés: Ne távolítsa el teljesen a hajtorendszerkart.

4. Távolítsa el a jobb hátsó burkolatot. A hajtorendszerkar és a jobb hátsó burkolat együtt távolítható el.

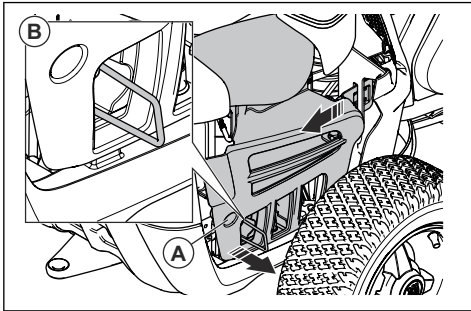

Megjegyzés: A műanyag burkolatok rugalmasak. Óvatosan hajlítsa meg őket, hogy könnyebben el tudja távolítani.

5. A jobb hátsó burkolat rögzítése előtt ellenőrizze, hogy a hajtorendszerkar a megfelelő helyzetbe van-e állítva.

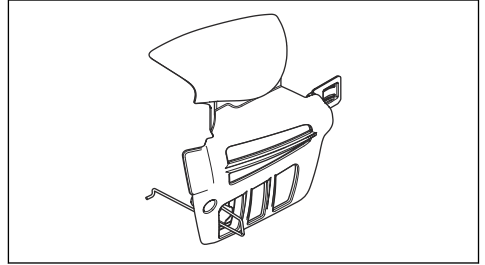

6. Helyezze vissza a jobb hátsó burkolatot az eredeti helyzetbe.
7. A hajtorendszerkar végén található kampót dugja át a lyukon az (A) ábrán látható módon.
8. Rögzítse a csavart (B).

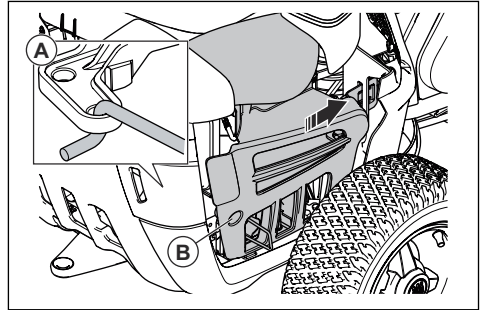

A gyújtógyertya ellenőrzése és cseréje

1. A jobb hátsó burkolat eltávolításához lásd: *A jobb hátsó burkolat eltávolítása és rögzítése* 23. oldalon.
2. Távolítsa el a gyújtáskábel saruját, és tisztítsa meg a gyújtógyertya környékét.
3. Szerelje ki a gyújtógyertyát $\frac{1}{2}$ " (16 mm) gyújtógyertya-csavarkulccsal.
4. Ellenőrizze a gyújtógyertyát. Cserélje ki, ha az elektródák megégették, vagy ha a szigetelés törött vagy sérült. Ha a gyújtógyertya nem sérült, tisztítsa meg egy drótkéfével.
5. Mérje meg a szikraközt, és győződjön meg arról, hogy az értéke megfelelő. Lásd: *Műszaki adatok* 31. oldalon.

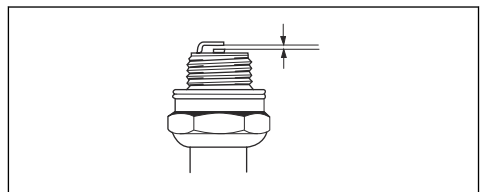

- Hajlítsa meg az oldalsó elektródát a szikraköz beállításához.
- Helyezze vissza a gyújtógyertyát, és forgassa el kézzel, amíg hozzá nem ér a gyújtógyertya foglalatához.
- Húzza meg a gyújtógyertyát a gyújtógyertya-csavarkulccsal, amíg az alátét össze nem nyomódik.
- Ezután húzzon még $\frac{1}{4}$ fordulatot a használt gyújtógyertyán, illetve $\frac{1}{4}$ fordulatot az új gyújtógyertyán.



VIGYÁZAT: A nem megfelelően meghúzott gyújtógyertyák a motor sérülését okozhatják.

- Cserélje ki a gyújtáskábel saruját.



VIGYÁZAT: Ne próbálja meg elindítani a motort, ha a gyújtógyertyát vagy a gyertyapipát eltávolították.

- A jobb hátsó burkolat rögzítéséhez lásd: *A jobb hátsó burkolat eltávolítása és rögzítése* 23. oldalon.

A fő biztosíték eltávolítása

A sérült biztosítékot megégett csatlakozó jelzi.

- Távolítsa el a 2 csavart, és emelje le a védőburkolatot. A fő biztosíték az akkumulátor mögött lévő tartóban található.

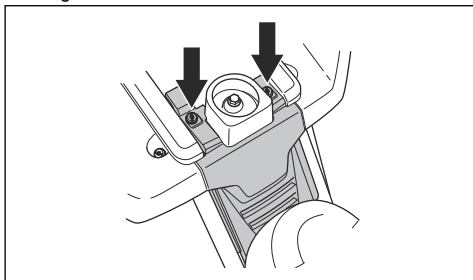

- Húzza ki a biztosítékot a foglalatból.

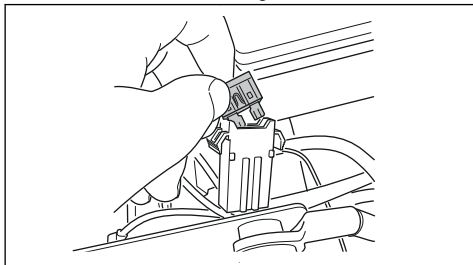

- Cserélje ki a sérült biztosítékot egy új, azonos típusú biztosítékra (lapos, 15 A).
- Szerelje vissza a burkolatot.

Ha a fő biztosíték a cserét követően rövid időn belül ismét megsérül, rövidzárlat van a rendszerben. A termék ismételt működtetése előtt állítsa helyre a rövidzárlatot. Kérje hivatalos szervizműhely segítségét a karbantartáshoz.

Az akkumulátor töltése

- Töltse fel az akkumulátort, ha az túl gyenge a motor elindításához.
- Normál akkumulátortöltőt használjon.



VIGYÁZAT: Ne használjon gyorsfeltöltőt vagy feszültségnövelő transzformátort. Ez a termék elektromos rendszerének sérülését okozhatja.

- Töltse 4 órán át maximum 3 amperrel.
- Mindig válassza le a töltőt, mielőtt beindítja a motort.
- Ha az akkumulátor feltöltődött, csatlakoztassa a piros kábelt a POZITÍV akkumulátorsarúhoz (+), a fekete kábelt pedig a NEGATÍV akkumulátorsarúhoz (-). Figyeljen arra, hogy a piros (+) kábelt a fekete (-) kábel mögött húzza el.

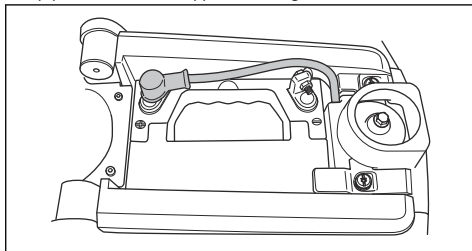

A motor vérszindítása

Ha az akkumulátor túl gyenge a motor beindításához, összekötőkábeleket is használhat a vérszindítás elvégzéshez. A termék 12 V-os rendszerrel és negatív testeléssel rendelkezik. A vérszindításhoz használt termék rendszerének is 12 V-osnak kell lennie, illetve negatív testeléssel kell rendelkeznie.

Az összekötőkábelek csatlakoztatása



FIGYELMEZTETÉS: Fennáll a robbanás veszélye, mivel az akkumulátorból robbanásveszélyes gázok szabadulhatnak fel. A teljesen feltöltött akkumulátor negatív saruját soha ne csatlakoztassa, és ne közelítse a gyenge akkumulátor negatív sarujához.



VIGYÁZAT: Ne használja a termék akkumulátorát más járművek indításához.

- Távolítsa el a motorházfedelet.
- Távolítsa el az akkumulátorház fedelét.

3. Csatlakoztassa a piros kábel egyik végét a gyenge akkumulátor (A) POZITÍV akkumulátorsarujához (+).

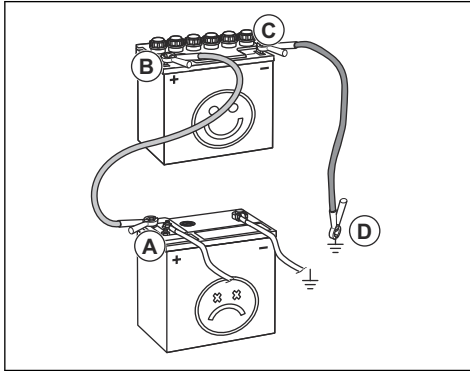

4. Csatlakoztassa a piros kábel másik végét a teljesen feltöltött akkumulátor (B) POZITÍV akkumulátorsarujához (+).



FIGYELMEZTETÉS: Ne zárja rövidre a piros kábel végeit az alvázzal.

5. Csatlakoztassa a fekete kábel egyik végét a teljesen feltöltött akkumulátor (C) NEGATÍV akkumulátorsarujához (-).
6. Csatlakoztassa a fekete kábel másik végét egy ALVÁZTESTELÉSHEZ (D), távol a benzintartálytól és az akkumulátortól.
7. Szerelje vissza a fedeleket.

Az összekötőkábelek leválasztása

Megjegyzés: A csatlakoztatással ellentétes sorrendben válassza le az összekötőkábeleket.

1. Válassza le a FEKETE kábelt az alvázzól.
2. Válassza le a FEKETE kábelt a teljesen feltöltött akkumulátorról.
3. Válassza le a PIROS kábelt a 2 akkumulátorról.

Abronsnyomás

A megfelelő abroncsnyomás mind a 4 abroncs esetében 60 kPa (0,6 bar/8,5 PSI).

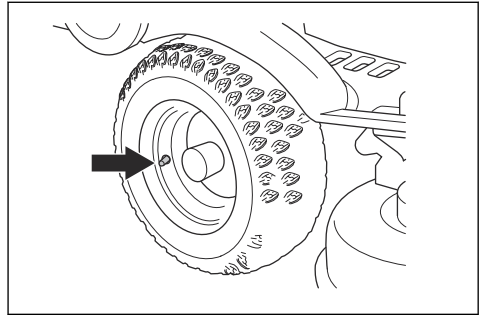

A mulcsozó dugó eltávolítása

A mulcsozó dugó a vágóasztal alsó részén található.

1. Szerelje le a vágóasztalt. Lásd: *A vágóasztal leszerelése 12. oldalon.*
2. Távolítsa el a mulcsozó dugót tartó csavart, majd távolítsa el a mulcsozó dugót.

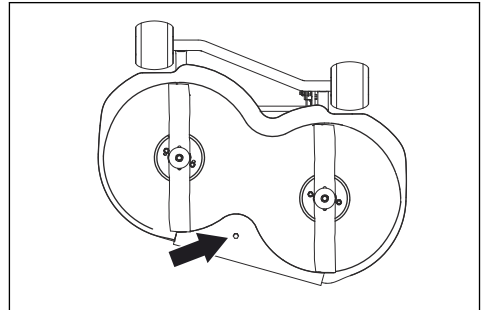

3. Állítsa a vágóasztalt fűnyírás pozícióba.
4. A mulcsozó dugó visszaszereléséhez fordított sorrendben végezze el a lépéseket.

A kések ellenőrzése



VIGYÁZAT: A sérült vagy nem megfelelően kiegyensúlyozott kések a termék sérülését okozhatják. Cserélje ki a sérült késeket. Bizza hivatalos szervizműhelyre az életlen kések megélezését és kiegyensúlyozását.

1. Szerelje le a vágóasztalt. Lásd: *A vágóasztal leszerelése 12. oldalon.*

- Nézze meg, hogy a kések nem sérültek-e meg, illetve hogy nincs-e szükség élezésre.

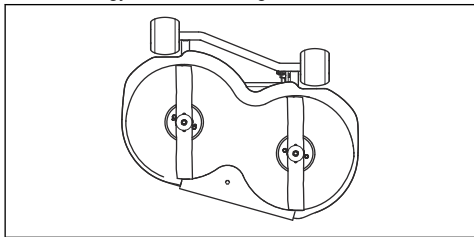

- Húzza meg a késtartó csavarokat Nm nyomatékkel.

A kések cseréje

- Szerelje le a vágóasztalt. Lásd az *A vágóasztal leszerelése 12. oldalon* fejezetet.
- Rögzítse a kést egy fadarabbal (A).

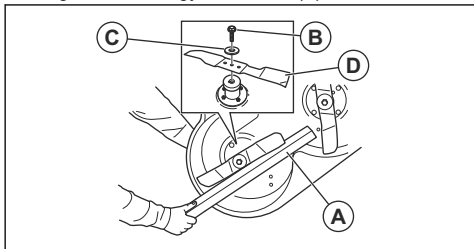

- Lazítsa meg, majd távolítsa el a késtartó csavart (B), az alátéteket (C) és a kést (D).
- Szerelje fel az új kést úgy, hogy hajlított végek a vágóasztal felé nézzenek.



FIGYELMEZTETÉS: Nem megfelelő késtípus esetén tárgyak eshetnek ki a vágóasztalból, ami súlyos sérülést okozhat. Csak az alábbi részben szereplő késtípusokat használja: *Műszaki adatok31. oldalon*.

- Szerelje fel a kést, az alátétet és a csavart. Húzza meg a csavart a megfelelő meghúzási nyomatékkel. Lásd: *Műszaki adatok31. oldalon*.

A motorolajszint ellenőrzése, (R 112C, R 112C5)

- Parkolja le a fűnyírót vízszintes talajon, és állítsa le a motort.
- Nyissa ki a motorházfedelet.

- Lazítsa meg a nivópalcát, és húzza ki.

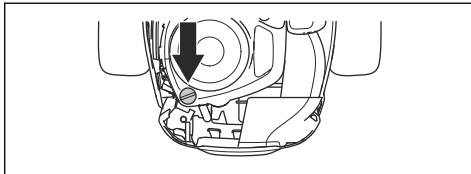

- Törölje le róla az olajat.
- Tegye vissza a nivópalcát, és húzza meg.
- Lazítsa meg a palcát, húzza ki, és olvassa le az olajszintet.
- Az olajszintnek a nivópalcán lévő két jelzés közé kell esnie. Ha a szint az ADD (TÖLTÉS) jelölés közelében van, tölts fel az olajat a FULL (TELE) jelöléssel.

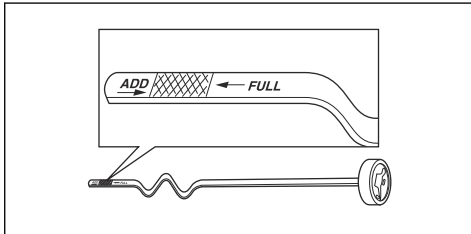

- Az olajat ugyanabba a nyílásba tölts, amelyben a nivópálca található. Lassan tölts az olajat.

Megjegyzés: Az ajánlott típusú motorolajok listáját lásd: *Műszaki adatok31. oldalon*. Ne keverje a különböző típusú olajokat.

- A motor elindítása előtt húzza meg a nivópalcát megfelelően. Indítsa be, és járassa alapjáraton a motort körülbelül 30 másodpercig. Állítsa le a motort. Várjon 30 másodpercig, és ellenőrizze újra az olajszintet.

A motorolajszint ellenőrzése, (R 115C)

- Parkolja le a fűnyírót vízszintes talajon, és állítsa le a motort.
- Nyissa ki a motorházfedelet.
- Lazítsa meg a nivópalcát, és húzza ki.

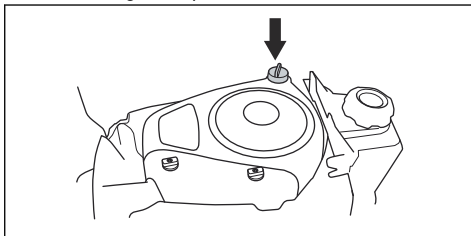

- Törölje le róla az olajat.
- Tegye vissza a nivópalcát, és húzza meg.

6. Lazítsa meg a pálcát, húzza ki, és olvassa le az olajsintet.
7. Az olajsintnek a nivópálcán lévő két jelzés közé kell esnie. Ha a szint az ADD (TÖLTÉS) jelölés közelében van, töltsé fel az olajat a FULL (TELE) jelölésig.

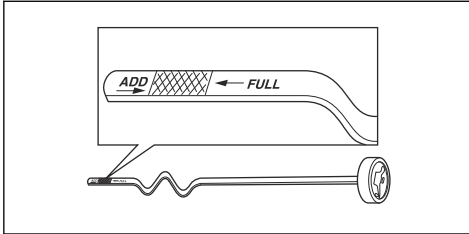

8. Az olajat ugyanabba a nyílásba töltsé, amelyben a nivópálca található. Lassan töltsé az olajat.

Megjegyzés: Az ajánlott típusú motorolajok listáját lásd: *Műszaki adatok31. oldal*. Ne keverje a különböző típusú olajokat.

9. A motor elindítása előtt húzza meg a nivópálcát megfelelően. Indítsa be, és járassa alapiáraton a motort körülbelül 30 másodpercig. Állítsa le a motort. Várjon 30 másodpercig, és ellenőrizze újra az olajsintet.

A motorolaj cseréje



FIGYELMEZTETÉS: A motorolaj rendkívül forró közvetlenül a motor leállása után. Várja meg, amíg lehűl a motor, mielőtt leereszti az olajat. Ha motorolaj kerül a bőrére, vízzel és szappannal mossa le.

1. Tegyen egy edényt az olajleeresztő csavar alá.

2. Vegye ki a nivópálcát.
3. Távolítsa el az olajleeresztő csavart.

a) Az R 112C típus esetében.

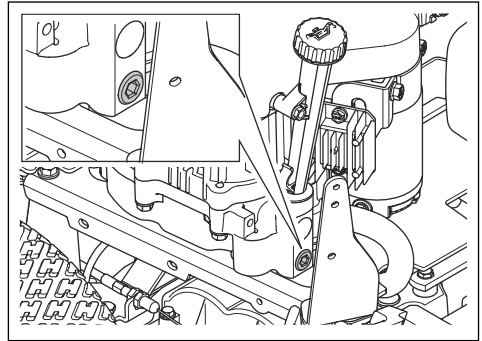

b) Az R 112C5 és R 115C típus esetében.

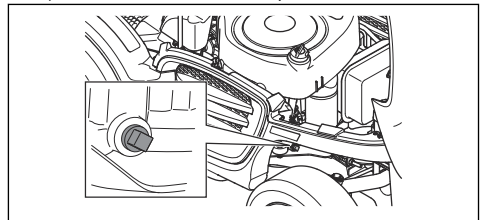

4. Engedje le a motorolajat a tartályba.
5. Tegye vissza a csavart, és húzza meg.
6. Töltsé fel a tartályt friss motorolajjal. Lásd: *A motorolajsint ellenőrzése, (R 115C)26. oldal*.
7. Helyezze fel a nivópálcát.
8. Hagyja, hogy a motor bemelegedjen, majd ellenőrizze, hogy az olajleeresztő csavarnál nem észlelhető-e szivárgás.

Hibaelhárítás

Hibakeresési séma

Ha a jelen kézikönyvben nem talál megoldást a problémájára, forduljon a Husqvarna szervizműhelyhez.

Probléma	Ok
Az indítómotor nem fordítja át a motort	A rögzítőfék nincs behúzva. Lásd <i>A rögzítőfék behúzása és kiengedése</i> 17. oldalon.
	A vágóasztal emelőkarja fűnyírási pozícióban van. Lásd <i>A vágóasztal megemlése és leengedése</i> 14. oldalon.
	A főbiztosíték kiégett. Lásd <i>A fő biztosíték eltávolítása</i> 24. oldalon.
	Meghibásodott a gyújtáskapcsoló.
	Nem megfelelő a csatlakozás a kábel és az akkumulátor között. Lásd <i>Az akkumulátor töltése</i> 24. oldalon.
	Túl alacsony az akkumulátorfeszültség. Lásd <i>Az akkumulátor töltése</i> 24. oldalon.
	Meghibásodott az indítómotor.
A motor nem indul be, amikor az indítómotor átfordítja azt	Nincs üzemanyag az üzemanyagtartályban. Lásd <i>Tankolás</i> 13. oldalon.
	Meghibásodott a gyújtógyertya.
	Meghibásodott a gyújtáskábel.
	Szennyeződés került a karburátorba vagy az üzemanyag-vezetékbe.
A motor nem egyenletesen jár	Meghibásodott a gyújtógyertya.
	A karburátor nem megfelelően van beállítva.
	Eltömődött a levegőszűrő. Lásd <i>A levegőszűrő tisztítása és cseréje (R 112C, R 112C5)</i> 22. oldalon.
	Az üzemanyagtartály szellőztetője eltömődött.
	Szennyeződés került a karburátorba vagy az üzemanyag-vezetékbe.
	A gázadagoló szivató állásba van állítva, vagy a gázbovden nem megfelelően van beállítva
A motor gyengének tűnik	Eltömődött a levegőszűrő. Lásd <i>A levegőszűrő tisztítása és cseréje (R 112C, R 112C5)</i> 22. oldalon.
	Meghibásodott a gyújtógyertya.
	Szennyeződés került a karburátorba vagy az üzemanyag-vezetékbe.
	A gázadagoló szivató állásba van állítva, vagy a gázbovden nem megfelelően van beállítva
Az akkumulátor nem töltődik	Meghibásodott az akkumulátor. Lásd <i>Az akkumulátorral kapcsolatos biztonsági előírások</i> 10. oldalon.
	Nem megfelelő a csatlakozás az akkumulátorsaruk kábelcsatlakozóinál. Lásd <i>Az akkumulátor töltése</i> 24. oldalon.
Rezgés tapasztalható	A kések kilapultak. Lásd <i>A kések ellenőrzése</i> 25. oldalon.
	Egy vagy több kés nincs egyensúlyban. Lásd <i>A kések ellenőrzése</i> 25. oldalon.
	A motor kilapult.

Probléma	Ok
Nem kielégítő a fűnyírási eredmény	A kések életlenek. Lásd <i>A kések ellenőrzése</i> 25. oldalon.
	A fű hosszú vagy nedves. Lásd <i>Megfelelő eredmény elérése</i> 17. oldalon.
	A vágóasztal ferde.
	Fű gyűlt össze a vágóasztalban. Lásd <i>A termék tisztítása</i> 19. oldalon.
	Eltérő az abroncsnyomás a bal és jobb oldalon. Lásd <i>Abroncsnyomás</i> 25. oldalon.
	A fűnyírót túl nagy sebességgel használták. Lásd <i>Műszaki adatok</i> 31. oldalon.
	Túl alacsony a motorfordulatszám. Lásd <i>Műszaki adatok</i> 31. oldalon.
A meghajtó ékszjív csúszik.	

Szállítás, tárolás és ártalmatlanítás

Szállítás

- A termék nehéz, és súlyos zúzott sérüléseket okozhat. Legyen óvatos, amikor járműre vagy utánfutóra helyezi fel, illetve onnan veszi le.
- Ne emelje fel a terméket. A szállítófülek nem engedélyezett emelési pontok, és csak a termék pótkocsinhoz való biztonságos rögzítéséhez használhatók.
- A termék szállításához jóváhagyott utánfutót használjon.
- A termék utánfutón vagy közúton történő szállítása kizárólag a helyi közlekedési szabályok ismeretében lehetséges.

A termék biztonságos felhelyezése utánfutóra szállítás céljából



FIGYELMEZTETÉS: Szállítás esetén a rögzítőfék nem elegendő a termék rögzítéséhez. Szorosan rögzítse a terméket az utánfutóra.

Felszerelés: 2 jóváhagyott rögzítő heveder és 4 kerékék.

- Húzza be a rögzítőféket.
- Helyezze a rögzítő hevedereket a váz vagy a hátsó kocsirész köré.
- Húzza meg a rögzítő hevedereket az utánfutó első és hátsó részének irányába a termék rögzítéséhez.
- Helyezze a kerék ékeket a hátsó kerekek elé és mögé.

A termék kibakolása



FIGYELMEZTETÉS: Mindig helyezzen támasztékokat a termék két oldalára a stabilizálása érdekében.

- Parkoljon le a termékkel szilárd és egyenletes talajon.
- Szerelje le a vágóasztalt. Lásd: *A vágóasztal leszerelése* 12. oldalon.
- Emelje meg a terméket egy emelőegységgel.
- Helyezze az elülső támasztékokat az első keréktengelyek alá.

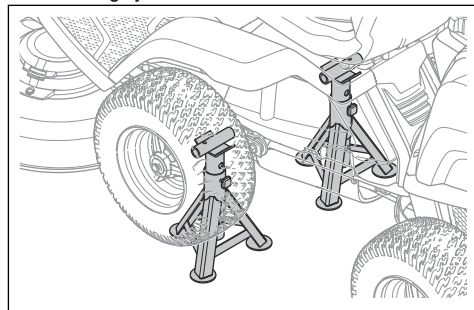

5. Helyezze a hátsó támasztékokat a hátsó burkolat alá.

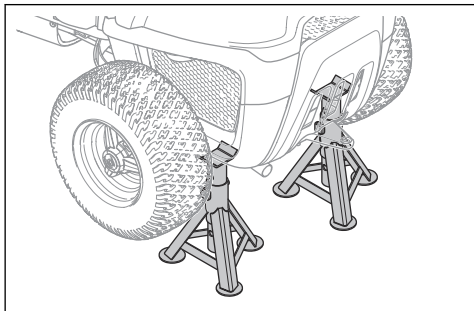

A termék vontatása

A termék hidrosztatikus erőátvitellel rendelkezik. A sebességváltó károsodásának elkerülése érdekében csak rövid távolságon, alacsony sebességgel vontassa a terméket.

A termék vontatása előtt kapcsolja ki a sebességváltót. Lásd: *A hajtórendszer be- és kikapcsolása, R 112C, R 115C14. oldalon.*

Tárolás

A fűnyírás szezon végén vagy 30 napnál hosszabb tárolás előtt készítse fel a terméket a tárolásra. Ha az üzemanyag 30 napig vagy még tovább marad a tartályban, a ragadós részecskék a karburátor eltömődését okozhatják. Ez kedvezőtlenül befolyásolja a motor működését.

A részecskék kialakulásának elkerülése érdekében használjon stabilizátort. Alkil üzemanyag használata esetén nincs szükség stabilizátorra. Hagyományos üzemanyag használata esetén ne váltson alkil üzemanyagra. Ez az érzékeny gumirészek megkeményedését okozhatja. A stabilizátort az üzemanyagtartályban vagy a tárolóedényben lévő üzemanyaghoz adja hozzá. Mindig a stabilizátor gyártója által megadott keverési arányt alkalmazza. A stabilizátor hozzáadását követően legalább 10 percig járassa a motort, hogy a stabilizátor a karburátorba kerülhessen.



FIGYELMEZTETÉS: Ne tárolja az üzemanyaggal teli terméket zárt vagy rossz szellőzésű helyen. Az üzemanyaggyőzők nyílt lánggal, szikrával vagy őrlánggal – például fűtőkazánban, forróvíz-tárolóban és ruhaszárítóban – való kapcsolatba kerülése tűzveszélyes.



FIGYELMEZTETÉS: A tűzveszély csökkentése érdekében távolítsa el a fűvet, leveleket és más gyúlékony anyagokat a termékből. A tárolás előtt várja meg, amíg lehűl a termék.

- Tisztítsa meg a terméket az alábbiak szerint: *A termék tisztítása 19. oldalon.* Javítsa ki a festékhibákat a rozsdásodás elkerülése érdekében.
- Vizsgálja meg, nincsenek-e kopott, illetve sérült részek a fűnyírón, valamint húzza meg a kilazult csavarokat és csavaranyákat.
- Vegye ki az akkumulátort. Tisztítsa meg, töltsse fel és tartsa hűvös helyen.
- Cserélje le a motorolajat, és gondoskodjon megfelelően a fáradt olajról.
- Üritse ki a benzintartályt. Indítsa be a motort, és járassa addig, amíg nem marad üzemanyag a karburátorban.

Megjegyzés: Ne ürítse ki az üzemanyagtartályt és a karburátort, ha stabilizátor hozzáadása történt.

- Távolítsa el a gyertyákat, és öntsön nagyjából egy evőkanányi motorolajat minden hengerre. Forgassa meg kézzel a motort az olaj elosztásához, majd helyezze vissza a gyertyákat.
- Kenje meg a zsrízszemeket, a csuklókat és a tengelyeket.
- Tárolja a terméket tiszta és száraz helyen, letakarva.
- A tároláshoz vagy szállításhoz használt takaróeszközt a kereskedőnél szerezheti be.

Hulladékkezelés

- A vegyi anyagok veszélyesek lehetnek, és tilos kiönteni őket a talajra. A használt vegyi anyagokat adja le egy szakszervizben vagy egy erre kijelölt gyűjtőpontra.
- Amikor a termék elhasználódott, küldje el a kereskedőhöz vagy egy megfelelő újrahasznosítási pontra.
- Az olaj, olajszűrő, üzemanyag és akkumulátor negatív hatásokat gyakorolhat a környezetre. Kövesse a helyi újrahasznosítási előírásokat és a vonatkozó szabályozásokat.
- Ne selejtezze le az akkumulátort a háztartási hulladékkal együtt.
- Juttassa el az akkumulátort egy Husqvarna szervizműhelybe vagy adja le egy erre kijelölt gyűjtőpontra.

Műszaki adatok

Műszaki adatok

	R112C	R112C5	R115C
Méretek			
Hosszúság vágóasztal nélkül, mm	1781	1781	1813
Szélesség vágóasztal nélkül, mm	793	797	829
Hosszúság vágóasztallal, mm	2124	2124	2288
Szélesség vágóasztallal, mm	886	886	988
Magasság (mm)	1076	1076	1099
Tömeg vágóasztal nélkül, üres üzemanya- gtartállyal, kg	154	154	180
Tengelytáv, mm	800	800	845
Abronszméretek	160/50-8	160/50-8	165/60-8
Abronsnyomás, hátul – elől, kPa/bar/PSI	60/0,6/8,5	60/0,6/8,5	60/0,6/8,5
Max. emelkedő, fok °	10	10	10
Motor			
Márka	Husqvarna	Husqvarna	Briggs & Stratton
Típus	HS 413AE	HS 413AE	4145
Névleges motorteljesítmény, kW ¹	8,4	8,4	9,5
Lökettérfogat, cm ³	413	413	500
Max. motorfordulatszám, ford./perc	3000 ±100	3000 ±100	3000 ±100
Max. előremeneti sebesség, km/h	8	8	9
Max. hátrameneti sebesség, km/h	7	7	7
Üzemanyag, min. oktánszám	91	91	91
Üzemanyagtartály űrtartalma, liter	4	4	7
Olaj	SF, SG, SH vagy SJ SAE40, SAE30, SAE10W-30, SAE10W-40 vagy SAE5W-20 API-osz- tály	SF, SG, SH vagy SJ SAE40, SAE30, SAE10W-30, SAE10W-40 vagy SAE5W-20 API-osz- tály	SF, SG, SH vagy SJ API-osztály. SAE40, SAE30, SAE10W-30, SAE10W-40 vagy SAE5W-20
Olajtartály űrtartalma, liter	1,2	1,2	1,4
Motor indítása	Elektromos indítás 12 V	Elektromos indítás 12 V	Elektromos indítás 12 V

¹ A motor feltüntetett névleges teljesítménye az adott motormodell tipikus legyártott motorjának a J1349/ISO1585 sz. SAE-szabvány szerint mért átlagos nettó teljesítménye (a megadott fordulatszám mellett). A sorozatgyártott motorok esetén ez az érték eltérő lehet. A végső termékbe épített motor tényleges leadott teljesítménye az üzemi fordulatszámtól, a környezeti körülményektől és egyéb értékektől függ.

	R112C	R112C5	R115C
Hajtómű			
Márkanév/Típus	HydroGear T2	Peerless/MST205	HydroGear T2
Olaj, SF-CC osztály	SAE 10W/40	SAE 80W/90	SAE 10W/40
Olaj úrtartalma, liter	2	0,5	2
Előremeneti sebességfokozatok száma	–	5	–
Hátrameneti sebességfokozatok száma	–	1	–
Max. előremeneti sebesség, km/h	8	8	9
Max. hátrameneti sebesség, km/h	8	3	7
Elektromos rendszer			
Típus	12 V, negatív földelésű	12 V, negatív földelésű	12 V, negatív földelésű
Akkumulátor	12 V, 20 Ah	12 V, 20 Ah	12 V, 20 Ah
Gyújtógyertya	Husqvarna HQT-9	Champion XC92YC	Champion XC92YC
Elektródahézag, mm/hüvelyk	0,75/0,030	0,75/0,030	0,75/0,030
Fő biztosíték	Lapos biztosíték, 15 A	Lapos biztosíték, 15 A	Lapos biztosíték, 15 A
Zajkibocsátás ²			
Hangteljesítményszint, dB(A)-ben mérve	98	99	99
Hangteljesítményszint, garantált dB(A)	99	100	99
Zajszintek ³			
Hangnyomásszint a kezelő fülénél, dB(A)	84	85	85
Rezgésszintek ⁴			
Rezgésszint a kormánykeréknél, m/s ²	1,06	1,6	1,6
Rezgésszint az ülésben, m/s ²	0,45	0,7	0,7
Vágóasztal			
Típus	Combi	Combi	Combi
Vágószélesség, mm	850	850	950
Vágási magasság, 5 helyzet, mm	25–70	25–70	25–75
Késhosszúság, mm	430	430	471
Kés			

² A környezetben a 2000/14/EK sz. EK irányelvvel összhangban hangteljesítményként mért zajkibocsátás (L_{WA}).

³ Hangnyomásszint az EN ISO 5395 szabvány szerint. A hangnyomásszintre vonatkozó jelentési adatok az 1,2 dB (A) tipikus statisztikus ingadozásával (szórásával) rendelkeznek.

⁴ Regzésszint az EN ISO 5395 szabvány szerint. A rezgésszintre vonatkozó jelentési adatok a 0,2 m/s² (kormánykerék) és 0,8 m/s² (ülés) tipikus statisztikus ingadozásával (szórásával) rendelkeznek.

	R112C	R112C5	R115C
Cikkszám	5810835-01	5810835-01	5803974-01



FIGYELMEZTETÉS: A termékhez nem jóváhagyott vágóasztal használata során tárgyak eshetnek ki a vágóasztalból

nagy sebességnél, ami súlyos sérülést okozhat. Ne használjon a kézikönyvben megadottól eltérő típusú vágóasztalt.

Szervizelés

Szerviz

Évente végeztesen ellenőrzést hivatalos szervizközpontban, hogy biztos legyen abban, hogy a termék biztonságosan működik és a legjobb teljesítményt nyújtja az intenzív fűnyírési időszakban. Érdemes a kihasználatlan időszakban elvégeztetni a szervizelést és átvizsgálást.

Pótalkatrészek rendelésekor adja meg a gyártási évet, a fűnyíró modelljét és típusát, valamint sorozatszámát.

Csak eredeti pótalkatrészeket használjon.

Megfelelőségi nyilatkozat

EU megfelelési nyilatkozat

A **Husqvarna AB**, SE-561 82 Huskvarna, Sweden (tel.: +46-36-146500), a saját felelősségére kijelenti, hogy a termék:

Leírás	Fűnyírótraktor
Márka	Husqvarna
Típus/modell	R 112C, R 112C5, R 115C
Megjelölés	2022-as és újabb sorozatszámok

teljes mértékben megfelelnek a következő EU-irányelveknek és szabályozásoknak:

Irányelv/rendelet	Leírás
2006/42/EK	„gépre vonatkozó”
2014/30/EU	„elektromágneses megfeleléségre vonatkozó”
2000/14/EK	„környezeti zajkibocsátásra vonatkozó”
2011/65/EU	„az egyes veszélyes anyagok elektromos és elektronikus berendezésekben való alkalmazásának korlátozására vonatkozó”

valamint hogy az alábbi szabványok és/vagy műszaki előírások kerültek alkalmazásra: EN ISO 12100:2010, EN ISO 5395-1:2013/A1:2018, EN ISO 5395-3: 2013/A1:2017/A2:2018, EN IEC 63000:2018.

Bejelentett tanúsítási szervezet: A(z) 0404, RISE SMP Svensk Maskinprovning AB, Box 4053, SE-904 03 Umeå, Sweden igazolja a Bizottság 2000/14/EK jelű irányelve VI., megfelelésértékelési eljárás című függelékének való megfelelést.

A zajkibocsátásra vonatkozó tájékoztatást illetően tekintse át a következőt: *Műszaki adatok31. oldalon.*

Huskvarna, 2022-10-31



Claes Losdal, Fejlesztési Igazgató/Kertművelési termékek, Husqvarna AB

A műszaki dokumentációk felelőse



SPIS TREŚCI

Wstęp.....	35	Rozwiązywanie problemów.....	61
Bezpieczeństwo.....	39	Transport, przechowywanie i utylizacja.....	63
Montaż.....	44	Dane techniczne.....	65
Przeznaczenie.....	46	Serwis.....	67
Przeгляд.....	51	Deklaracja zgodności.....	68

Wstęp

Kontrola przed dostawą i numery produktów

kopia dokumentu dotyczącego kontroli przed dostawą została odebrana.

Uwaga: kontrola przed dostawą tego produktu została wykonana. Należy upewnić się, że podpisana

Informacje kontaktowe warsztatu obsługi technicznej:	
Niniejsza instrukcja obsługi dotyczy produktu o numerze produktu/numerze seryjnym:	
	/
Silnik:	
Przekładnia:	

Opis produktu

Produkt jest kosiarką samojezdną. Pedaly służące do jazdy do przodu i do tyłu umożliwiają użytkownikowi bezstopniową regulację prędkości. Produkt stosowany jest z zespołem tnącym 2 w 1 z wkładką rozdrabniającą.

Przeznaczenie

Produkt został opracowany do koszenia na otwartych i równych powierzchniach w obszarach mieszkalnych i ogrodach. W celu wykonywania innych zadań należy

zastosować opcjonalne akcesorium. Prosimy o kontakt z dealerm Husqvarna, aby uzyskać informację na temat dostępnych akcesoriów.

Ubezpiecz produkt

Wykup ubezpieczenie dla swojego nowego produktu. W przypadku wątpliwości skonsultuj się z firmą ubezpieczeniową. Zalecamy wykupienie pełnego ubezpieczenia, które obejmuje strony trzecie, pożar, uszkodzenia, kradzież i odpowiedzialność.

Przegląd produktu R 112C, R 115C

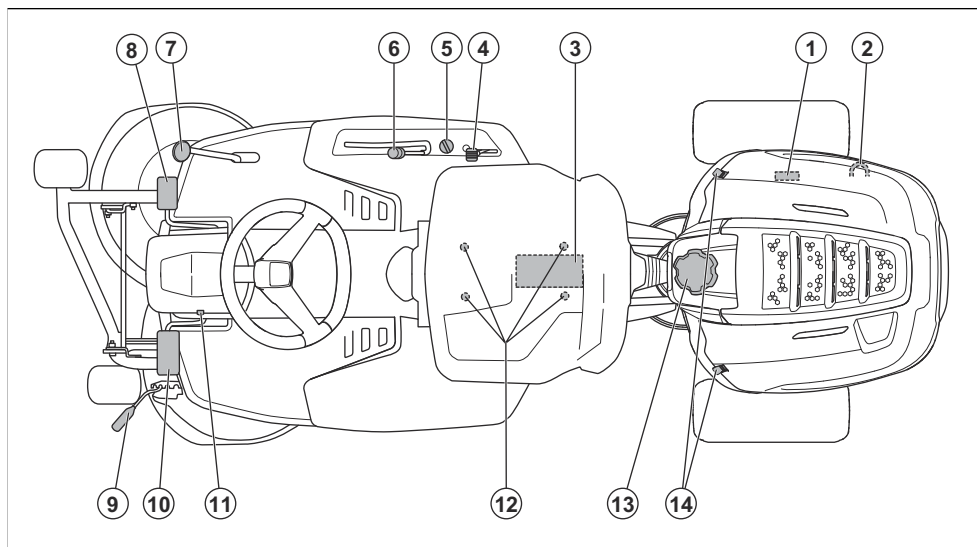

1. Tabliczka znamionowa
2. Dźwignia do włączania lub wyłączania napędu
3. Akumulator
4. Dźwignia przepustnicy/ssania
5. Blokada zapłonu
6. Dźwignia regulacji wysokości zespołu tnącego
7. Pedał jazdy do tyłu
8. Pedał jazdy do przodu
9. Dźwignia regulacji wysokości koszenia
10. Pedał hamulca postojowego
11. Przycisk blokady hamulca postojowego
12. Regulacja fotela
13. Zakrętka zbiornika paliwa
14. Blokada pokrywy

Przegląd produktu R 112C5

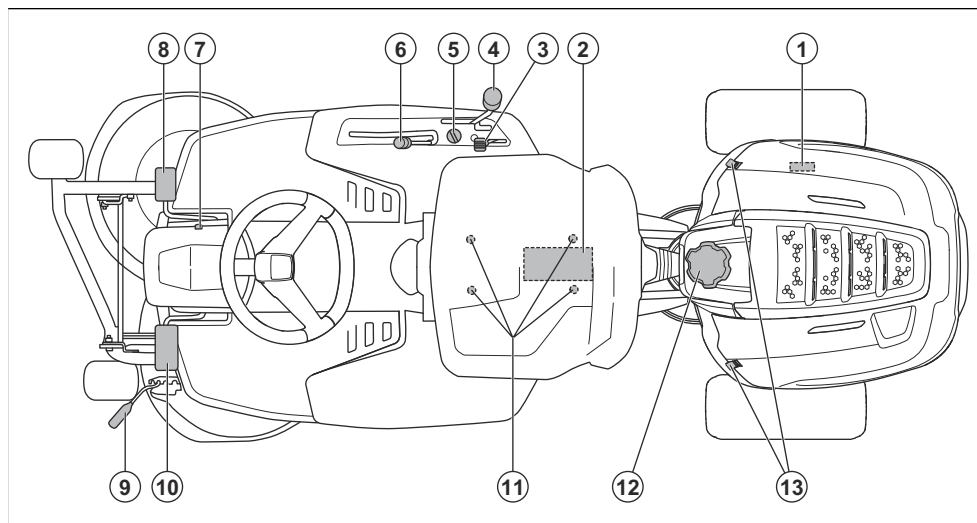

1. Tabliczka znamionowa
2. Akumulator
3. Dźwignia przepustnicy/ssania
4. Dźwignia do zmiany biegu
5. Blokada zapłonu
6. Dźwignia regulacji wysokości zespołu tnącego
7. Przycisk blokady hamulca postojowego
8. Pedał hamulca postojowego
9. Dźwignia regulacji wysokości koszenia
10. Pedał sprężła
11. Regulacja fotela
12. Zakrętka zbiornika paliwa
13. Blokada pokrywy

Wyłącznik bezpieczeństwa w fotelu

Wyłącznik bezpieczeństwa w fotelu uruchamia obwód bezpieczeństwa, gdy operator wstanie z siedzenia. Silnik i napęd zatrzymują się, jeśli noże są włączone lub hamulec postojowy nie jest zaciągnięty. Patrz również *Obwód bezpieczeństwa na stronie 42.*

Dźwignia przepustnicy i ssania

Dźwignia przepustnicy i ssania służy do regulacji prędkości obrotowej silnika i włączania ssania. Przesunąć dźwignię do przodu, aby zwiększyć i do tyłu, aby zmniejszyć prędkość obrotową silnika. Przesunąć dźwignię w górę, aby włączyć ssanie. Użyć ssania, aby uruchomić maszynę, gdy silnik jest zimny. Patrz *Uruchamianie silnika na stronie 48.*

Zespół tnący

Produkt stosowany jest z zespołem tnącym 2 w 1 z funkcją rozdrabniania. Funkcja rozdrabniania tnie trawę na nawóz. Zespół tnący 2 w 1 może pracować także bez funkcji rozdrabniania w celu wyrzucania z niego trawy przez tylny otwór wylotowy.

Dźwignia regulacji wysokości koszenia

Można ustawić 5 (1–5) różnych wysokości cięcia.

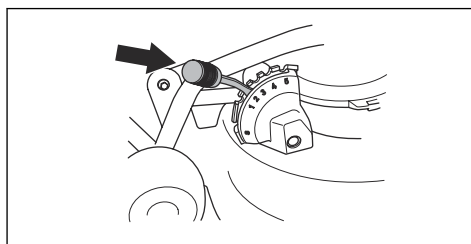

Uwaga: Przed rozpoczęciem regulacji wysokości koszenia należy podnieść zespół tnący.

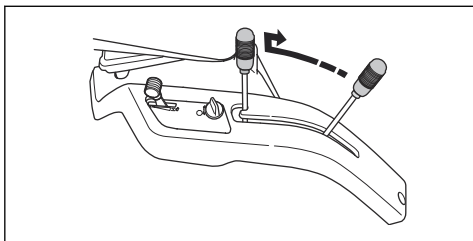

Symbole znajdujące się na produkcie



OSTRZEŻENIE: Następstwem nieuwważnej lub nieprawidłowej obsługi mogą być obrażenia lub śmierć użytkownika bądź innych osób.



Przed przystąpieniem do pracy należy dokładnie i ze zrozumieniem zapoznać się z treścią niniejszej instrukcji obsługi.



Noże obrotowe. Pokrywa nie może dotykać części ciała, gdy silnik jest włączony.



Ostrzeżenie: części obrotowe. Należy trzymać części ciała z dala od maszyny.



Należy uważać na wyrzucane i rykoszetujące przedmioty.



Nigdy nie wolno używać maszyny, gdy w pobliżu znajdują się ludzie, zwłaszcza dzieci, lub zwierzęta domowe.



Przed rozpoczęciem i podczas jazdy do tyłu obserwować otoczenie z tyłu produktu.



Nigdy nie kosić trawy w poprzek zbocza. Nie kosić trawy na zboczach o kącie nachylenia przekraczającym 10°. Patrz *Koszenie trawy na pochyłościach na stronie 42.*



Nigdy nie przewozić pasażerów na maszynie ani na osprzęcie.



Jazda do przodu.

N

Bieg neutralny.



Jazda do tyłu.



Sprzęgło (R 112C5).



Ssanie (w przypadku R 115C i R 112C5).



Hamulec postojowy.



Produkt jest zgodny z odpowiednimi dyrektywami WE.



Etykieta emisji hałasu do środowiska zgodnie z dyrektywami oraz przepisami UE i Wielkiej Brytanii, a także przepisami Nowej Południowej Walii „Protection of the Environment Operations (Noise Control) Regulation 2017”. Gwarantowany poziom mocy akustycznej urządzenia jest określony w *Dane techniczne na stronie 65* oraz na etykiecie.

**UK
CA**

Ten produkt jest zgodny z przepisami obowiązującymi w Wielkiej Brytanii.



Należy zawsze stosować atestowane ochronniki słuchu.



Zatrzymać silnik.

START

Uruchomić silnik.



Obroty silnika – wysoka prędkość.



Prędkość obrotowa silnika – niska.



Paliwo.



Maks. 10% etanolu.



Noże są załączone.



Noże są wyłączone.



Pozycja transportowa zespołu tnącego.



Położenie pracy zespołu tnącego.



Poziom oleju.

Uwaga: Pozostałe symbole/naklejki samoprzylepne umieszczone na produkcie dotyczą wymogów

związanych z certyfikatami w niektórych obszarach komercyjnych.

Emisje Euro V



OSTRZEŻENIE: Ingerencja w silnik powoduje unieważnienie europejskiego zatwierdzenia typu produktu.

Odpowiedzialność za produkt

Zgodnie z przepisami dotyczącymi odpowiedzialności za produkt nie ponosimy odpowiedzialności za szkody spowodowane przez nasz produkt, jeśli:

- produkt jest nieprawidłowo naprawiany.
- produkt jest naprawiany przy użyciu części nie pochodzących od producenta lub niezatwierdzonych przez producenta.
- produkt jest wyposażony w akcesoria nie pochodzące od producenta lub niezatwierdzone przez producenta.
- produkt nie jest naprawiany w autoryzowanym centrum serwisowym lub przez autoryzowaną placówkę.

Bezpieczeństwo

Definicje dotyczące bezpieczeństwa

Ostrzeżenia, uwagi i informacje są używane do zwrócenia uwagi na szczególnie ważne sekcje instrukcji obsługi.



OSTRZEŻENIE: Jest używane, gdy istnieje ryzyko poważnych obrażeń, śmierci operatora lub uszkodzenia otoczenia w wyniku nieprzestrzegania instrukcji obsługi.



UWAGA: Jest używane, gdy istnieje ryzyko uszkodzenia materiałów lub urządzenia w wyniku nieprzestrzegania instrukcji obsługi.

Uwaga: Stosuje się, aby przekazać więcej informacji, które są przydatne w danej sytuacji.

Ogólne zasady bezpieczeństwa



OSTRZEŻENIE: Ten produkt może odciąć dłoń lub stopy oraz odrzucać przedmioty. Istnieje ryzyko wystąpienia

poważnych obrażeń lub śmierci w przypadku nieprzestrzegania zasad bezpieczeństwa.



OSTRZEŻENIE: Nie wolno nadal używać produktu z uszkodzonym osprzętem tnącym. Uszkodzony osprzęt tnący może wyrzucać przedmioty lub spowodować poważne obrażenia albo śmierć. Natychmiast wymienić uszkodzone noże.



OSTRZEŻENIE: Niniejszy produkt podczas pracy wytwarza pole elektromagnetyczne. W pewnych okolicznościach pole to może zakłócać pracę aktywnych lub pasywnych implantów medycznych. Przed użyciem tego produktu osoby z wszczepionym implantem medycznym powinny skonsultować się z lekarzem i producentem implantu w celu ograniczenia ryzyka poważnych lub śmiertelnych obrażeń.



OSTRZEŻENIE: Przed rozpoczęciem użytkowania produktu przeczytać następujące ostrzeżenia.

- Zawsze zachowywać ostrożność i kierować się zdrowym rozsądkiem. Nie podejmować prac przekraczających własne kwalifikacje lub możliwości. Jeżeli po przeczytaniu niniejszej instrukcji obsługi nadal nie ma pewności co do sposobów postępowania, przed rozpoczęciem pracy zwrócić się o poradę do eksperta.
- Przed uruchomieniem produktu dokładnie i ze zrozumieniem zapoznać się z niniejszą instrukcją obsługi i wskazówkami.
- Nauczyć się bezpiecznej eksploatacji produktu i obsługi jego elementów sterujących oraz dowiedzieć się, w jaki sposób szybko wyłączyć produkt.
- Poznać znaczenie naklejek przypominających o zasadach bezpieczeństwa.
- Utrzymywać produkt w czystości, aby mieć pewność, że oznaczenia i naklejki są czytelne.
- Pamiętać o tym, że operator ponosi odpowiedzialność za wypadki z udziałem innych ludzi i ich własności.
- Nie wolno przewozić pasażerów. Produkt może być użytkowany tylko przez jedną osobę.

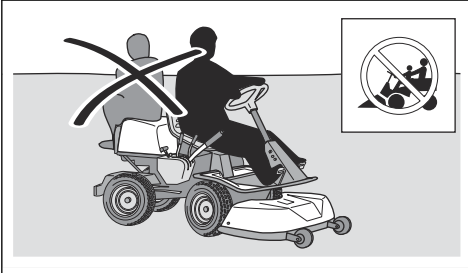

- Nie wolno pozostawiać urządzenia z włączonym silnikiem bez nadzoru. Zawsze wyłączać noże, zaciągać hamulec postojowy, wyłączać silnik i wyciągać klucz przed pozostawieniem maszyny bez nadzoru.
- Używać produktu tylko przy świetle dziennym lub przy dobrym oświetleniu. Omijać na bezpieczną odległość doły i inne nierówności terenu. Wziąć pod uwagę inne prawdopodobne zagrożenia.
- Nigdy nie wolno używać urządzenia w niesprzyjających warunkach pogodowych np. we mgle, deszczu, w miejscach wilgotnych lub mokrych, przy silnym wietrze, na silnym mrozie, gdy występuje ryzyko wyładowań atmosferycznych itd.
- Ustalić położenie i oznakować kamienie i inne obiekty, których nie można usunąć, aby uniknąć kolizji z nimi.
- Oczyszczyć teren z takich przedmiotów jak kamienie, pozostawione zabawki, druty itp., które mogą dostać

się pod obrotowe elementy maszyny i zostać wyrzucone przez nie ze znaczną siłą.

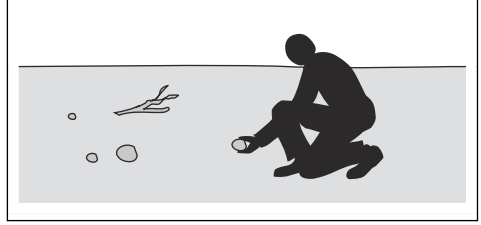

- Nie wolno pozwalać dzieciom ani innym nieupoważnionym osobom na używanie maszyny lub jej serwisowanie. Lokalne przepisy mogą określać wiek użytkownika.
- Dopilnować, aby podczas uruchamiania silnika, włączania napędu lub jazdy maszyną nikt nie znajdował się w jej pobliżu.
- W przypadku koszenia w pobliżu drogi lub w poprzek drogi zwracać uwagę na ruch uliczny.
- Nigdy nie używać produktu, odczuwając zmęczenie bądź znajdując się pod wpływem alkoholu lub leków, które mogą negatywnie wpływać na wzrok, zdolność oceny sytuacji lub panowanie nad wykonywanymi ruchami.
- Należy zawsze parkować maszynę na równym podłożu, a silnik pozostawiać wyłączony.

Zasady bezpieczeństwa dotyczące dzieci



OSTRZEŻENIE: Przed rozpoczęciem użytkowania produktu przeczytać następujące ostrzeżenia.

- Jeżeli dzieci znajdujące się w pobliżu urządzenia są bez nadzoru, może to być przyczyną poważnych wypadków. Dzieci często uważają maszynę i koszenie za atrakcję. Nigdy nie należy zakładać, że dzieci pozostaną na tym samym miejscu, w którym były ostatnio widziane.
- Trzymać dzieci z dala od koszonego obszaru. Upewnić się, że dzieci są pod opieką osoby dorosłej.
- Zachować czujność i wyłączyć produkt, jeśli dzieci wejdą na obszar roboczy. Zachować szczególną ostrożność w pobliżu narożników, krzaków, drzew lub innych przedmiotów zasłaniających pole widzenia.
- Przed rozpoczęciem i podczas cofania patrzeć w tył i w dół, aby upewnić się, że nie ma w pobliżu małych dzieci.
- Nie przewozić dzieci. Mogą one spaść z urządzenia i odnieść poważne obrażenia lub przeszkodzić w bezpiecznym manewrowaniu maszyną.
- Nie wolno pozwalać dzieciom na obsługę maszyny.

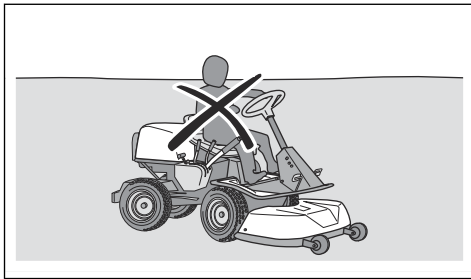

Instrukcje bezpieczeństwa dotyczące obsługi



OSTRZEŻENIE: Nie wolno dotykać silnika ani układu wydechowego podczas pracy lub bezpośrednio po jej zakończeniu. Podczas pracy silnik i układ wydechowy są bardzo gorące. Ryzyko wystąpienia poparzeń, pożaru i uszkodzeń mienia lub otoczenia. Podczas korzystania z produktu zachować bezpieczną odległość od krzewów oraz innych obiektów.



OSTRZEŻENIE: Przed rozpoczęciem użytkowania produktu przeczytać następujące ostrzeżenia.

- Przed rozpoczęciem i podczas koszenia do tyłu zawsze patrzeć w dół i w tył. Zwracać uwagę na duże i małe przeszkody.
- Przed pokonaniem zakrętu zmniejszyć prędkość jazdy.
- Zatrzymać ostrza podczas poruszania się na obszarach, na których się nie kosi.



UWAGA: Przed rozpoczęciem użytkowania produktu przeczytać następujące instrukcje.

- Przed rozpoczęciem użytkowania produktu wyczyścić wlot powietrza układu chłodzącego z trawy i zanieczyszczeń. Jeśli wlot powietrza układu chłodzącego jest zablokowany, istnieje ryzyko uszkodzenia silnika.
- Ostrożnie poruszać się wokół kamieni i innych dużych przedmiotów i uważać, aby ostrza nie uderzały o nie.
- Nie przejeżdżać produktem przedmiotów. W przypadku przejechania lub zderzenia z jakimkolwiek przedmiotem zatrzymać i sprawdzić maszynę oraz zespół tnący. Jeśli to konieczne, przed ponownym rozpoczęciem pracy wykonać naprawę.

Środki ochrony osobistej



OSTRZEŻENIE: Przed rozpoczęciem użytkowania produktu przeczytać następujące ostrzeżenia.

- Podczas używania produktu należy zawsze nosić zatwierdzone środki ochrony osobistej. Środki ochrony osobistej nie eliminują ryzyka odniesienia obrażeń, ograniczają natomiast ich rozmiar w razie zaistnienia wypadku. Skorzystać z pomocy dilerza przy wyborze odpowiedniego sprzętu.
- Stosować atestowane ochronniki słuchu. Długotrwałe przebywanie w hałasie może doprowadzić do trwałej utraty słuchu.
- Należy używać mocnego, przeciwpoślizgowego obuwia ochronnego lub obuwia roboczego. Zalecane jest obuwie ze stalowymi noskami. Nie należy używać otwartego obuwia lub chodzić boso.

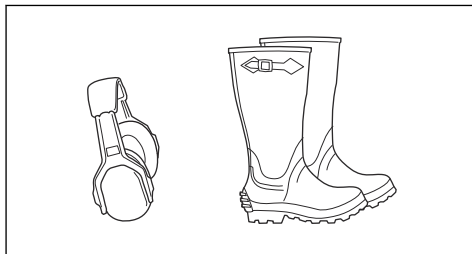

- W razie potrzeby, na przykład podczas mocowania, badania czy czyszczenia narzędzi tnących, stosować rękawice ochronne.
- Nie wolno nosić luźnych ubrań, biżuterii ani innych przedmiotów, które mogą zostać pochwycone przez elementy ruchome.
- Zawsze trzymać w pobliżu apteczkę pierwszej pomocy i gaśnicę.

Zespoły zabezpieczające na urządzeniu



OSTRZEŻENIE: Przed rozpoczęciem użytkowania produktu przeczytać następujące ostrzeżenia.

- Nie należy używać maszyny z uszkodzonymi urządzeniami zabezpieczającymi. Regularnie przeprowadzać kontrole urządzeń zabezpieczających. Jeśli urządzenia zabezpieczające są uszkodzone, skontaktować się z warsztatem obsługi technicznej Husqvarna.
- Nie wolno dokonywać modyfikacji urządzeń zabezpieczających. Nie wolno używać urządzenia, jeśli płyty ochronne, osłony ochronne, wyłączniki bezpieczeństwa i inne urządzenia zabezpieczające nie są zamontowane lub są uszkodzone.

Kontrola blokady zapłonu

- Uruchomić i wyłączyć silnik, aby przeprowadzić kontrolę blokady zapłonu. Patrz *U uruchamianie silnika na stronie 48* i *Zatrzymywanie silnika na stronie 50*.
- Upewnić się, że silnik uruchomi się po obrocie kluczyka zapłonu do położenia START.
- Upewnić się, że silnik wyłączy się natychmiast po obrocie kluczyka zapłonu do położenia STOP.

Obwód bezpieczeństwa

Silnik można uruchomić tylko wtedy, gdy zostaną spełnione następujące warunki:

- Zespół tnący jest uniesiony, a hamulec postojowy jest uruchomiony.

Silnik musi wyłączyć się w następujących sytuacjach:

- Zespół tnący jest obniżony, a operator wstanie z miejsca.
- Zespół tnący jest uniesiony, hamulec postojowy nie jest uruchomiony, a operator wstanie z miejsca.

Aby przeprowadzić kontrolę obwodu bezpieczeństwa, spróbować uruchomić silnik, nie spełniając jednego z powyższych warunków. Zmienić warunki i spróbować ponownie. Tę kontrolę należy wykonywać codziennie.

Kontrola ogranicznika prędkości R 112C, R 115C

- Zwolnij pedał jazdy do przodu (1). Prędkość zmniejsza się.
- Aby uzyskać większą siłę hamowania, naciśnij pedał cofania (2).

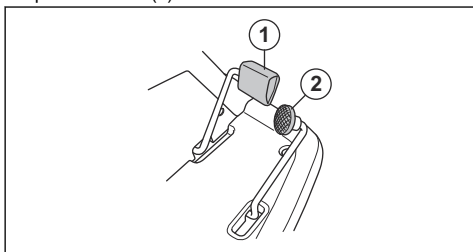

- Upewnić się, że pedały jazdy do przodu i cofania nie są zablokowane i można je swobodnie obsługiwać.
- Upewnić się, że prędkość wzrasta, gdy pedał jazdy do przodu jest zwolniony.

Sprawdzanie pedału hamulca R 112C5

W przypadku R 112C5 pedał hamulca postojowego pełni również funkcję hamulca zasadniczego.

- Upewnić się, że prędkość zmniejsza się po naciśnięciu pedału hamulca.

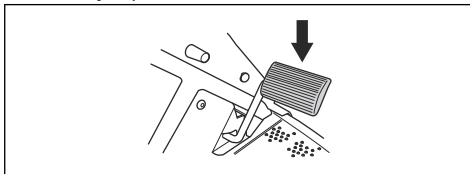

- Upewnić się, że pedał hamulca nie jest zablokowany i można go swobodnie obsługiwać.

Tłumik

Tłumik ogranicza do minimum poziom hałasu i odprowadza spaliny poza strefę pracy operatora.

Nie używać produktu, jeśli tłumik nie jest zamontowany lub jest uszkodzony. Uszkodzony tłumik zwiększa poziom hałasu oraz ryzyko pożaru.



OSTRZEŻENIE: Tłumik nagrzewa się do wysokiej temperatury podczas użytkowania oraz gdy silnik pracuje na obrotach biegu jałowego, oraz pozostaje gorący przez pewien czas po wyłączeniu silnika. W przypadku zbliżenia się do łatwopalnych materiałów i/lub spalin należy zachować szczególną ostrożność, aby zapobiec pożarowi.

Hamulec postojowy



OSTRZEŻENIE: Jeśli hamulec postojowy nie działa, maszyna może rozpocząć jazdę i spowodować obrażenia lub uszkodzenia. Dopilnować, aby hamulec postojowy był regularnie kontrolowany i regulowany.

Patrz *Sprawdzanie hamulca postojowego na stronie 54*.

Oslony ochronne

Niezamontowane lub uszkodzone osłony ochronne zwiększają ryzyko odniesienia obrażeń spowodowanych ruchomymi elementami lub nagrzanymi powierzchniami. Przed rozpoczęciem eksploatacji produktu należy sprawdzić osłony ochronne. Należy upewnić się, że osłony ochronne są prawidłowo zamocowane oraz wolne od pęknięć i innych uszkodzeń. Wymienić wadliwe osłony.

Koszenie trawy na pochyłościach



OSTRZEŻENIE: Przed rozpoczęciem użytkowania produktu przeczytać następujące ostrzeżenia.

- Koszenie na pochyłościach zwiększa ryzyko utraty kontroli oraz przewrócenia produktu. Może to spowodować obrażenia ciała lub śmierć. Podczas koszenia na pochyłościach wymagane jest zachowanie szczególnej ostrożności. Jeśli nie można cofnąć się w górę zbocza lub w przypadku poczucia zagrożenia, nie podejmować pracy.
- Usunąć kamienie, gałęzie i inne przeszkody.
- Kosić w górę i w dół zbocza, a nie z boku na bok.
- Nie kosić w dół zbocza przy uniesionym zespole tnącym.
- Nie używać produktu na zboczach o kącie nachylenia przekraczającym 10°.

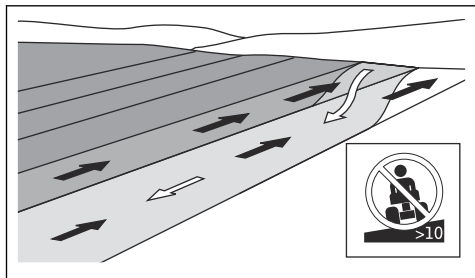

- Nie uruchamiać ani nie zatrzymać maszyny na pochyłości.
- Jechać płynnie i wolno po zboczach.
- Nie wykonywać nagłych zmian prędkości ani kierunku jazdy.
- Nie skręcać bardziej niż to konieczne. W przypadku jazdy w dół zbocza skręcać powoli i stopniowo. Jechać z niewielką prędkością. Delikatnie obrócić koło.
- Rozglądać się i omijać koleiny, dziury i wyboje. Istnieje zwiększone ryzyko, że maszyna przewróci się na podłożu, które nie jest płaskie. Wysoka trawa może zasłaniać przeszkody.
- Nie wolno kosić trawy w pobliżu krawędzi, rowów ani nachyleń. Urządzenie może się nagle przewrócić, jeśli koło najedzie na krawędź stromego zbocza lub rowu albo jeśli krawędź zapadnie się pod ciężarem maszyny. Jeśli maszyna wpadnie do wody, istnieje ryzyko zatopienia.

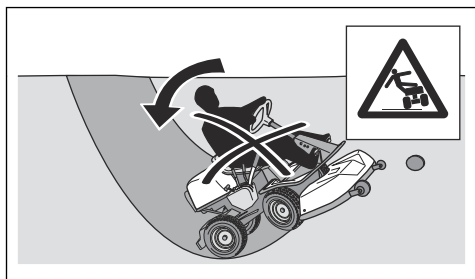

- Nie należy kosić, gdy trawa jest mokra. Śliska nawierzchnia może spowodować utratę

pryczepności przez opony i doprowadzić do poślizgu.

- Nie wolno stawiać stopy na podłożu, aby ustabilizować maszynę.
- W przypadku zamontowania osprzętu lub innego przedmiotu, który zmniejsza stabilność produktu, należy zachować szczególną ostrożność podczas jazdy.

Zasady bezpieczeństwa dotyczące paliwa



OSTRZEŻENIE: Należy ostrożnie obchodzić się z paliwem. Paliwo jest łatwopalne i może spowodować obrażenia ciała lub uszkodzenia mienia.



OSTRZEŻENIE: Przed rozpoczęciem użytkowania produktu przeczytać następujące ostrzeżenia.

- Nie tankować w zamkniętych pomieszczeniach.
- Benzyna i jej opary są wysoce trujące i łatwopalne. Należy ostrożnie obchodzić się z benzyną w celu zapobiegnięcia obrażeniom lub pożarowi.
- Nie odkręcać korka zbiornika paliwa ani nie uzupełniać paliwa, gdy silnik jest uruchomiony.
- Przed rozpoczęciem tankowania poczekać na ostygnięcie silnika.
- Nie palić podczas uzupełniania paliwa.
- Nie uzupełniać paliwa w pobliżu iskier i otwartych płomieni.
- W przypadku występowania wycieków z układu paliwowego nie uruchamiać silnika aż do momentu ich usunięcia.
- Nie napełniać zbiornika paliwa powyżej zalecanego poziomu. Ciepło z silnika i promienie słoneczne sprawiają, że paliwo zwiększa swoją objętość i wycieka, jeśli zbiornik jest przepelniony.
- Nie przepelniać zbiornika. W przypadku wylania paliwa na produkt zetrzeć je i zaczekać aż odparuje, zanim będzie można uruchomić silnik. W przypadku wylania paliwa na ubranie, zmienić je.
- Przechowywać paliwo wyłącznie w atestowanych kanistrach.
- Przechowywać produkt i paliwo w taki sposób, aby wyeliminować ryzyko wycieków paliwa lub wytworzenia spalin, które mogą spowodować uszkodzenia.
- Paliwo należy spuszczać wyłącznie do atestowanych kanistrów, na wolnym powietrzu i z dala od ognia.

Zasady bezpieczeństwa związane z akumulatorem



OSTRZEŻENIE: Uszkodzony akumulator może wybuchnąć i spowodować obrażenia ciała. Jeśli akumulator ma odkształcenia lub jest uszkodzony,

skontaktować się z autoryzowanym warszatem obsługi technicznej Husqvarna.

przestrzeniach bez wystarczającego przepływu powietrza.



OSTRZEŻENIE: Przed rozpoczęciem użytkowania produktu przeczytać następujące ostrzeżenia.



OSTRZEŻENIE: Przed rozpoczęciem użytkowania produktu przeczytać następujące ostrzeżenia.

- W przypadku przebywania w pobliżu akumulatorów używać rękawic ochronnych.
- W pobliżu akumulatora nie wolno nosić zegarków, biżuterii ani innych metalowych przedmiotów.
- Trzymać akumulator poza zasięgiem dzieci.
- Akumulator należy ładować w pomieszczeniu o dobrym przepływie powietrza.
- Podczas ładowania akumulatora trzymać łatwopalne materiały w minimalnej odległości wynoszącej 1 m.
- Zutyliizować zużyte akumulatory. Patrz *Utylizacja na stronie 64*.
- Z akumulatora mogą się wydostawać wybuchowe gazy. Nie palić papierosów w pobliżu akumulatora. Trzymać akumulator z dala od otwartego ognia i iskier.

- Aby zapewnić możliwie jak najlepszą wydajność i bezpieczeństwo, regularnie wykonywać prace konserwacyjne przy produkcji, zgodnie z planem konserwacji. Patrz *Plan konserwacji na stronie 51*.
- Porażenie prądem może spowodować obrażenia. Nie dotykać przewodów, gdy silnik jest włączony. Nie wykonywać testu funkcjonowania układu zapłonowego za pomocą palców.
- Nie uruchamiać silnika, jeśli osłony ochronne są niezamontowane. Istnieje duże ryzyko odniesienia obrażeń spowodowane przez ruchome lub nagrzane części.
- Przed rozpoczęciem wykonywania prac konserwacyjnych przy silniku poczekać na ostygnięcie produktu.
- Osprzęt tnący jest ostry i można się o niego skaleczyć. W przypadku pracy przy nożach zabezpieczyć je lub nosić rękawice ochronne.
- Zawsze ustawiać zespół tnący w położeniu transportowym, aby go wyczyścić. Nie wolno parkować produktu w pobliżu krawędzi rowu lub spadku w celu uzyskania dostępu do zespołu tnącego.

Instrukcje bezpieczeństwa dotyczące konserwacji



OSTRZEŻENIE: Produkt jest ciężki i może spowodować obrażenia ciała bądź uszkodzenie mienia lub sąsiedniego obszaru. Nie wolno wykonywać żadnych prac serwisowych przy silniku ani zespole tnącym bez spełnienia następujących warunków:

- Silnik jest wyłączony.
- Maszyna jest zaparkowana na równej powierzchni.
- Włączony jest hamulec postojowy.
- Kluczyk zapłonu jest wyjęty.
- Zespół tnący jest wyłączony.
- Przewody zapłonowe są wyjęte ze świec zapłonowych.



UWAGA: Przed rozpoczęciem użytkowania produktu przeczytać następujące instrukcje.

- Nie uruchamiać rozrusznika silnika, gdy świeca zapłonowa lub przewód zapłonowy zostały wymontowane.
- Upewnić się, że wszystkie nakrętki i śruby są odpowiednio dokręcone oraz że osprzęt jest w dobrym stanie.
- Nie zmieniać ustawień regulatorów. Jeśli prędkość obrotowa silnika jest zbyt wysoka, podzespoły produktu mogą ulec uszkodzeniu. Patrz *Dane techniczne na stronie 65*, aby dowiedzieć się więcej na temat dozwolonych prędkości obrotowych silnika.
- Urządzenie otrzymało atestację tylko z wyposażeniem dostarczonym lub zalecanym przez producenta.



OSTRZEŻENIE: Spaliny z silnika zawierają tlenek węgla, który jest bezwonnym, trującym i niebezpiecznym gazem. Nie uruchamiać produktu w zamkniętych przestrzeniach ani

Montaż

Wstęp

montażu lub demontażu zespołu tnącego należy nosić okulary ochronne.



OSTRZEŻENIE: Sprężyna napinająca pasek napędu może pęknąć i spowodować obrażenia ciała. Podczas

Przeczytać dokładnie instrukcje montażu znajdujące się w instrukcji obsługi. Etykieta na wewnętrznej stronie

pokrywy przedniej maszyny również przedstawia sposób montażu i demontażu zespołu tnącego.

Montaż zespołu tnącego

1. Zaparkować na równym podłożu.
2. Zaciągnąć hamulec postojowy.
3. Wepchnąć zespół tnący i upewnić się, że śruby prowadzące wchodzą do rowków na ramie sprzętu.

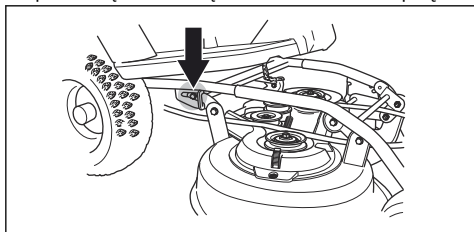

4. Wyrównać rury na zespole tnącym z rurami na ramie sprzętu.

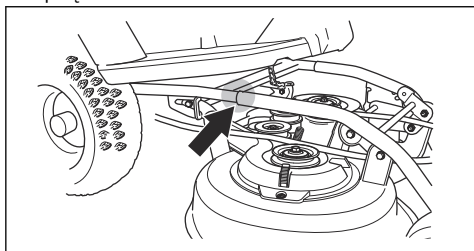

5. Przytrzymać zespół tnący obiema rękami i wepchnąć go.

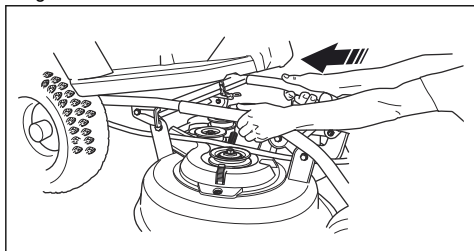

6. Wpychać zespół tnący aż do momentu, gdy śruby zetkną się ze spodnią częścią maszyny.

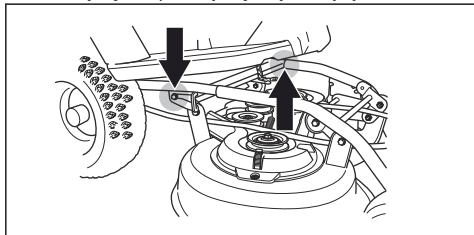

7. Zamocować pasek napędowy, jak pokazano na rysunku.

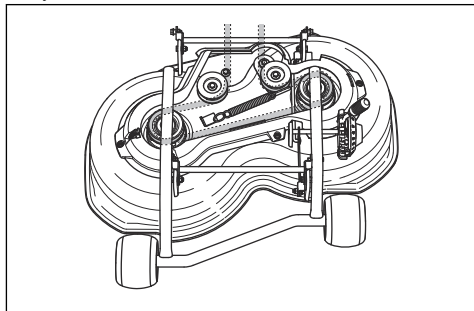

8. Założyć sprężynę napinającą, aby naciągnąć pasek napędowy.

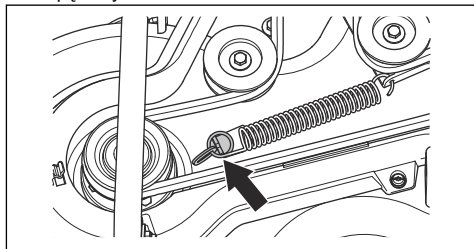

9. Założyć pokrywę paska napędowego.

10. Ustawić dźwignię wysokości koszenia w dowolnej pozycji 1–5.

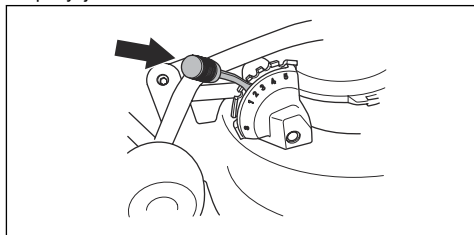

Demontaż zespołu tnącego

1. Zaparkować na równym podłożu.
2. Zaciągnąć hamulec postojowy.
3. Ustawić dźwignię wysokości cięcia w położeniu serwisowym (S).

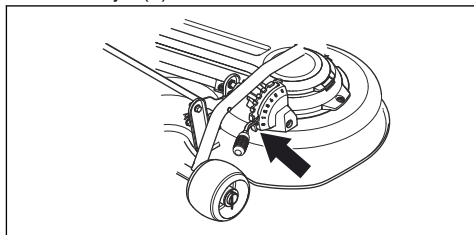

4. Ustawić dźwignię regulacji wysokości zespołu tnącego w położeniu roboczym.

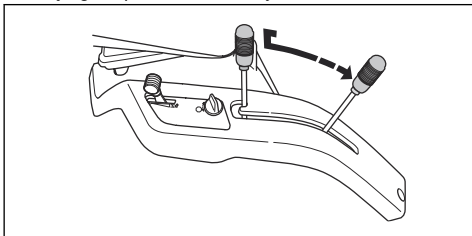

5. Zwolnić zacisk i wyjąć pokrywę paska napędowego.

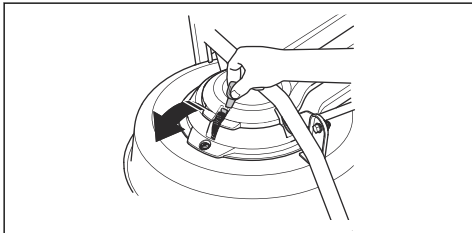

6. Zdjąć sprężynę paska napędowego, aby go poluzować.

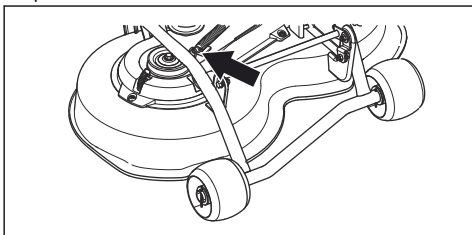

7. Zdjąć pasek napędowy.

8. Dla (R 112C, R 112C5): Przytrzymać zespół tnący obiema rękami i wyciągnąć go. Podnieść zespół tnący i oprzeć go o maszynę lub o ścianę.

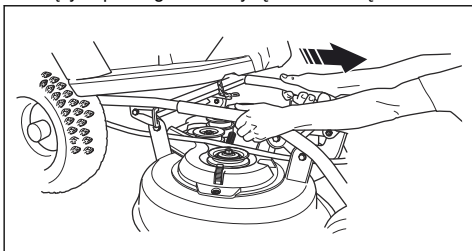

9. Dla (R 115C): Przytrzymać zespół tnący obiema rękami i wyciągnąć go, aż do momentu, w którym się zatrzyma.

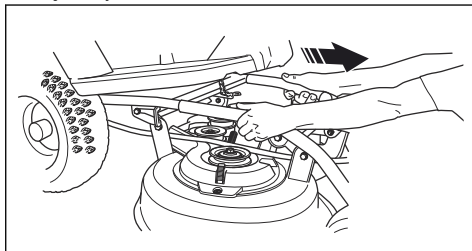

10. Unieść blokadę ramy sprzętu do położenia pionowego.



OSTRZEŻENIE: W przypadku nieostrożnej obsługi mechanizm blokady może spowodować obrażenia palców. Umieścić blokadę ramy urządzenia w całkowicie pionowym położeniu.

11. Wyjąć kolek, aby odłączyć podpórkę od zespołu tnącego.

12. Przytrzymać zespół tnący obiema rękami i wyciągnąć go.

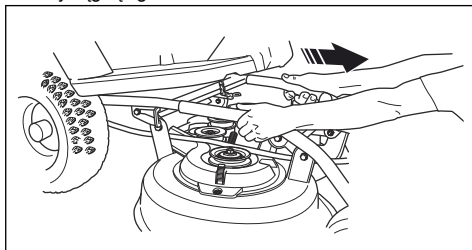

13. Podnieść zespół tnący i oprzeć go o maszynę lub o ścianę.

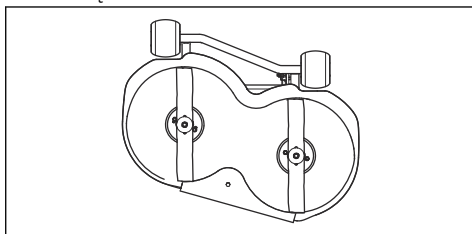

Przeznaczenie

Wstęp



OSTRZEŻENIE: Przed użyciem urządzenia należy przeczytać ze

rozumieniem rozdział poświęcony bezpieczeństwu.

Uzupełnianie paliwa



OSTRZEŻENIE: Benzyna jest niezwykle łatwopalna. Zachować szczególną ostrożność i uzupełniać paliwo na zewnątrz; patrz *Zasady bezpieczeństwa dotyczące paliwa na stronie 43.*



OSTRZEŻENIE: Nie używać zbiornika paliwa jako podpórki.



UWAGA: Nieprawidłowy rodzaj paliwa może doprowadzić do uszkodzenia silnika.

Silnik jest zasilany benzyną o minimalnej liczbie oktanowej wynoszącej 91 RON (87 AKI) bez domieszki oleju. Zalecamy stosowanie biodegradowalnej benzyny alkilowanej. Nie używać benzyny zawierającej ponad 10% etanolu.

- Sprawdzić poziom paliwa przed użyciem maszyny i uzupełnić go w razie potrzeby.
- Nie napełniać zbiornika paliwa całkowicie. Pozostawić co najmniej 2,5 cm wolnej przestrzeni.

Regulacja fotela

- Fotel można przechylić do przodu.
- Aby przesunąć fotel do przodu lub do tyłu, należy poluzować śruby znajdujące się pod fotelem. Przesunąć fotel w żądane położenie i dokręcić śruby.

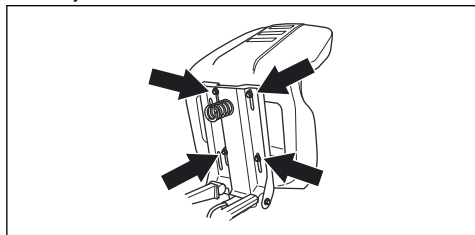

Włączanie i wyłączenie układu napędowego R 112C, R 115C

Aby przestawić produkt przy wyłączonym silniku, układ napędowy musi być wyłączony.

- Wyciągnąć całkowicie dźwignię układu napędowego, aby wyłączyć napęd na osi.

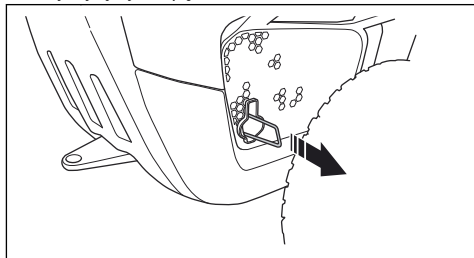

- Włożyć całkowicie dźwignię układu napędowego, aby włączyć napęd na osi.

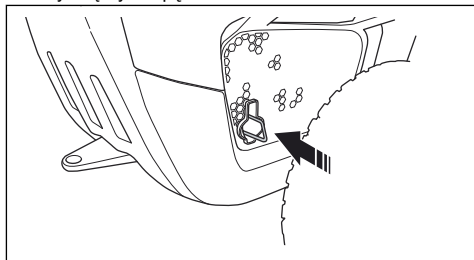

Uwaga: Nie korzystać z położeń pośrednich.

Unoszenie i obniżanie zespołu tnącego

- Aby unieść zespół tnący do położenia transportowego, pociągnąć dźwignię regulacji wysokości do tyłu. Jeśli silnik jest włączony, noże przestaną się obracać.

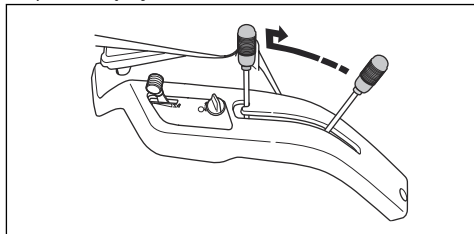

- Aby obniżyć zespół tnący do położenia koszenia, nacisnąć przycisk blokady i przestawić dźwignię regulacji wysokości do przodu. Jeśli silnik jest włączony, noże zaczną się obracać.

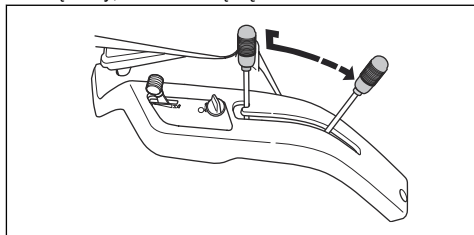

Uruchamianie silnika

1. W przypadku R 112C, R 115C należy upewnić się, że układ napędowy jest włączony, patrz *Włączanie i wyłączanie układu napędowego R 112C, R 115C na stronie 47*.

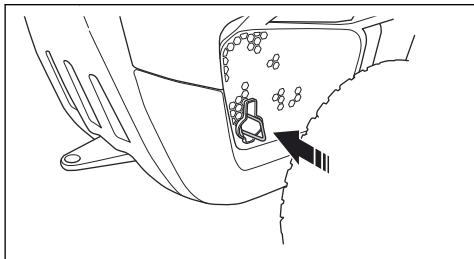

2. Podnieść zespół łączy.

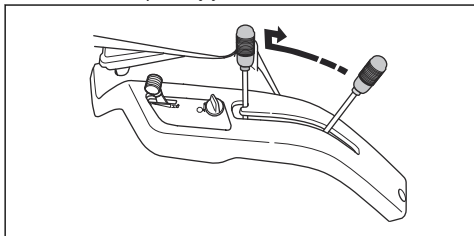

3. Zaciągnąć hamulec postojowy.

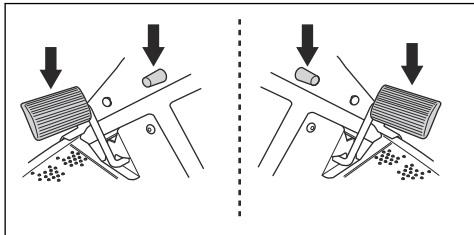

Uwaga: W przypadku R 112C, R 115C hamulec postojowy znajduje się po lewej stronie. W przypadku R 112C5 hamulec postojowy znajduje się po prawej stronie.

4. W przypadku R 112C5 dźwignia zmiany biegów znajduje się w położeniu neutralnym (N).

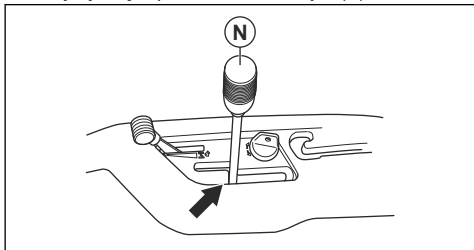

5. W przypadku R 112C i R 112C5. Przeszawić dźwignię przepustnicy w położenie rozruchu.
 - a) Jeśli silnik jest zimny, przesłać dźwignię przepustnicy w położenie ssania (C).

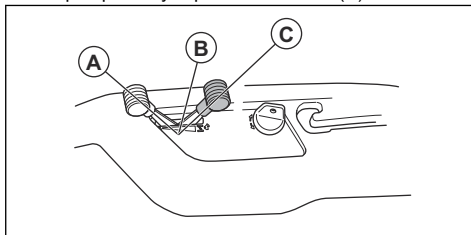

- b) Jeśli silnik jest rozgrzany, umieścić dźwignię przepustnicy pomiędzy położeniem (A) i (B).

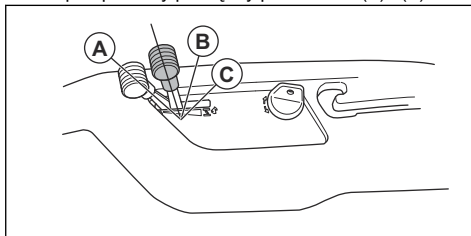

6. Obrócić kluczyk do położenia start.

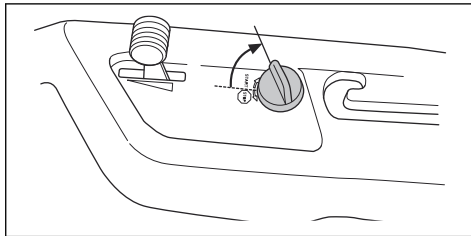

7. Po uruchomieniu silnika natychmiast przekręcić kluczyk z powrotem do położenia neutralnego.

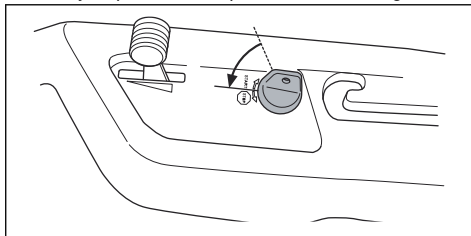

Uwaga: Nie uruchamiać rozrusznika każdorazowo dłużej niż przez 5 sekund. Jeśli silnik się nie uruchomi, odczekać 15 sekund przed ponowną próbą. Jeśli silnik się nie uruchomi, odczekać 1 minutę przed ponowną próbą.

8. Pozwolić, aby silnik pracował „na pół gazu” (B) przez czas 3–5 minut przed jego pracą w pełnym obciążeniu.

9. Ustawić prędkość obrotową silnika za pomocą dźwigni przepustnicy.

Uwaga: Włączanie noży w czasie, gdy silnik pracuje z pełną prędkością, stanowi obciążenie dla pasków napędowych. Nie pracować przy całkowicie otwartej przepustnicy, zanim zespół tnący nie zostanie opuszczony do położenia, w którym następuje koszenie.

Obsługa produktu, R 112C, R 115C

1. Wybrać wysokość koszenia (1–5) przy pomocy dźwigni regulacji wysokości koszenia.

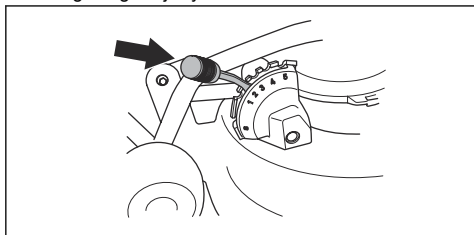

2. Uruchomić silnik.
3. Nacisnąć pedał hamulca postojowego, a następnie go zwolnić, aby wyłączyć hamulec postojowy.

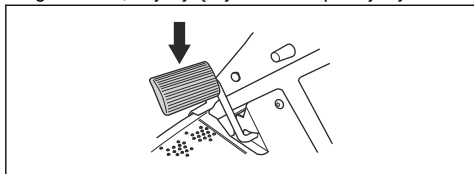

4. Delikatnie nacisnąć jeden z pedałów przyspieszenia. Prędkość wzrasta wraz z naciskiem wywieranym na pedał. Użyć pedału (1) do jazdy do przodu, a pedału (2) do cofania.

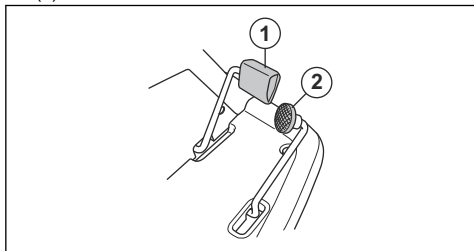

5. Zwolnić pedał przyspieszenia, aby włączyć hamulec.

6. Opuścić zespół tnący.

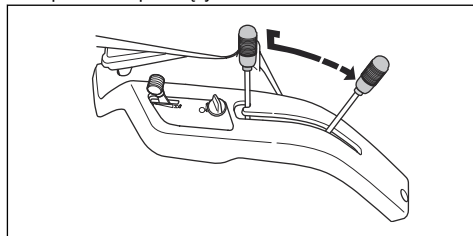

Obsługa produktu R 112C5



UWAGA: Aby zapobiec uszkodzeniu przekładni, należy zawsze zatrzymać maszynę i wyłączyć silnik przed zmianą biegu.

1. Wybrać wysokość koszenia (1–5) przy pomocy dźwigni regulacji wysokości koszenia.

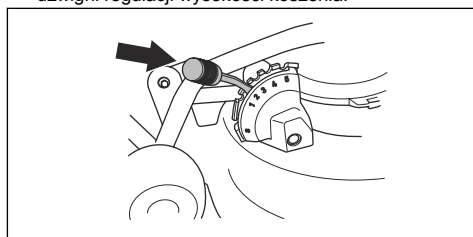

2. Uruchomić silnik.
3. Nacisnąć pedał hamulca postojowego, a następnie go zwolnić, aby wyłączyć hamulec postojowy.

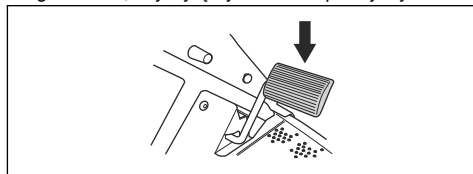

4. Wcisnąć pedał sprzęgła i wybrać bieg. Wybrać bieg 1–4 do koszenia trawy. Wybrać bieg 4–5 do transportu maszyny.

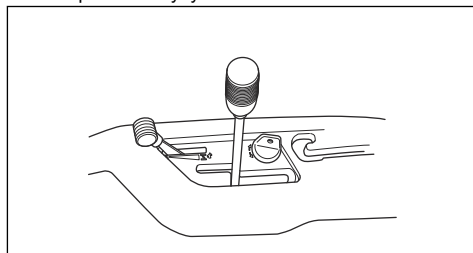



UWAGA: Jeśli bieg nie załączy się natychmiast, nie należy używać siły. Zwolnić pedał sprzęgła, wcisnąć ponownie i podjąć kolejną próbę załączenia biegu.

Uwaga: Maszynę można uruchamiać na wszystkich 5 biegach.

5. Powoli zwolnić pedał sprzęgła.
6. Opuścić zespół tnący.

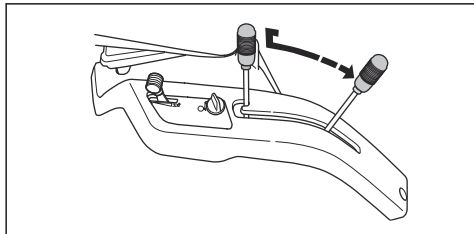

7. Aby zahamować, należy nacisnąć pedał hamulca postojowego/pedał hamulca.

Uruchamianie maszyny na pochyłości, R 112C5

1. Wybrać wysokość koszenia (1–5) przy pomocy dźwigni regulacji wysokości koszenia.

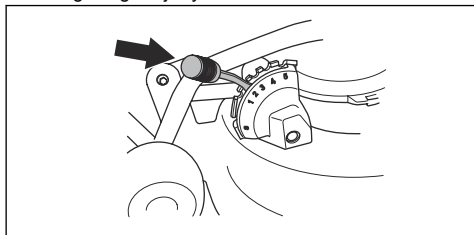

2. Uruchomić silnik.
3. Nacisnąć pedał hamulca postojowego.
4. Włączyć pełen gaz.
5. Nacisnąć pedał sprzęgła i wybrać pierwszy bieg.
6. Powoli zwolnić pedał hamulca postojowego i pedał sprzęgła.

Zatrzymywanie silnika

1. Pociągnąć dźwignię regulacji wysokości zespołu tnącego do tyłu, aby podnieść zespół tnący. Noże przestaną się obracać.

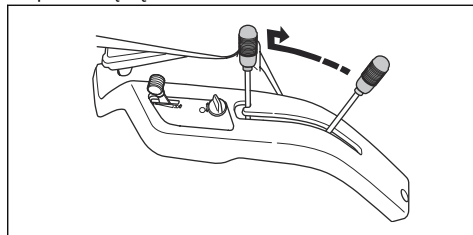

2. Przesłać dźwignię przepustnicy w położenie (A).

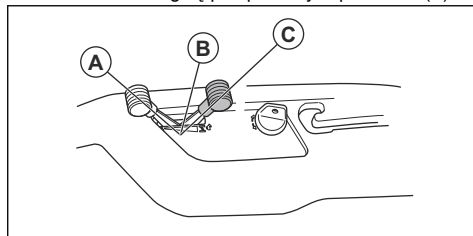

- a) W przypadku R 112C, R 115C pozostawić silnik na biegu jałowym przez minimum 30 sekund.
- b) W przypadku R 112C5 dźwignia zmiany biegów znajduje się w położeniu neutralnym (N).

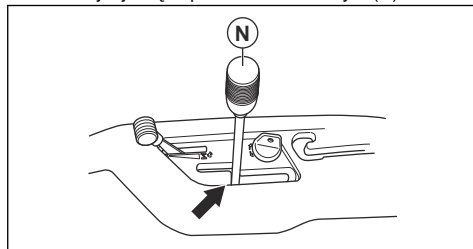

3. Obrócić kluczyk do położenia STOP.
4. Po zatrzymaniu zaciągnąć hamulec postojowy.

Zaciąganie i zwalnianie hamulca postojowego

W modelu R 112C, R 115C pedał hamulca postojowego i przycisk blokady hamulca postojowego znajdują się po lewej stronie. W modelu R 112C5 pedał hamulca postojowego i przycisk blokady hamulca postojowego znajdują się po prawej stronie.

1. Nacisnąć pedał hamulca postojowego (A).

2. Nacisnąć i przytrzymać przycisk blokady (B).

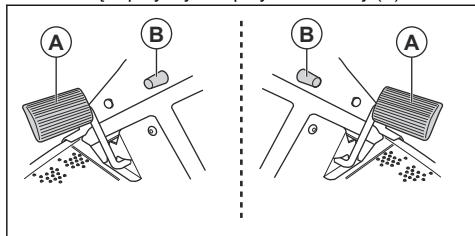

3. Przytrzymać przycisk i zwolnić pedał hamulca postojowego.

4. Aby zwolnić hamulec postojowy, nacisnąć ponownie pedał hamulca postojowego.

Uzyskiwanie dobrych rezultatów

- Nie kosić trawy, gdy jest mokra. Mokra trawa może powodować niezadawalający rezultat koszenia.
- Rozpocząć pracę przy dużej wysokości koszenia i zmniejszać ją stopniowo.
- Kosić przy użyciu noży, które obracają się z dużą prędkością (najwyższa dozwolona prędkość obrotowa silnika, patrz *Dane techniczne na stronie 65*). Jechać do przodu z niską prędkością. Jeśli trawa nie jest zbyt wysoka i gruba, odpowiedni rezultat koszenia można również uzyskać przy wyższej prędkości.
- Aby uzyskać najlepszy rezultat, kosić trawę często i korzystać z funkcji rozdrabniania. Patrz *Wymowianie wkładki mulczącej na stronie 59*.

Przegląd

Wstęp



OSTRZEŻENIE: Przed rozpoczęciem prac konserwacyjnych należy przeczytać ze zrozumieniem rozdział poświęcony bezpieczeństwu.

Plan konserwacji

X = zalecenia są zawarte w niniejszej instrukcji obsługi.

O = zalecenia nie zostały zawarte w niniejszej instrukcji obsługi. Wykonanie przeglądu należy zlecić autoryzowanemu warsztatowi obsługi technicznej.

Plan konserwacji		Przed każdym użyciem/co tydzień	Co 50 godz. lub raz w roku
Ogólne	Wyczyścić akumulator i zaciski.		O
	Sprawdzić poziom naładowania akumulatora. W razie potrzeby naładować akumulator.		X
	Sprawdzić wszystkie paski i koła pasowe pod kątem zużycia i uszkodzenia. Wymienić zużyte lub uszkodzone naklejki.		O
	Wyczyścić silnik i przekładnię.	X	X
	Sprawdzić wszystkie przewody pod kątem uszkodzeń.		O
	Sprawdzić przewody układu kierowniczego.		O
	Nasmarować produkt.		O
	Upewnić się, że wszystkie elementy mocujące są prawidłowo dokręcone.		O
	Upewnić się, że ciśnienie we wszystkich oponach jest prawidłowe.		X
Sprawdzić łańcuch układu kierowniczego wewnątrz tunelu ramy.		O	

Plan konserwacji		Przed każdym użyciem/co tydzień	Co 50 godz. lub raz w roku
Silnik	Sprawdzić wąż paliwowy pod kątem zużycia i uszkodzenia. W razie konieczności wymienić przewód paliwowy.		O
	Wymienić filtr paliwa.		X
	Oczyścić filtr powietrza.	X	
	Wymienić filtr powietrza.		X
	Zdemontować tłumik i deflektor ciepła.	X	X
	Sprawdzić poziom oleju silnikowego. W razie potrzeby wlać odpowiednią ilość oleju silnikowego.	X	
	Wymienić olej silnikowy.		X
	Wymienić filtr oleju silnikowego (zależnie od wyposażenia).		X
	Wymienić świecę zapłonową.		X
	Sprawdzić obroty silnika. W razie potrzeby wyregulować prędkość obrotową silnika.		O
Przekładnia, elementy sterowania i układ napędowy	Sprawdzić wentylator chłodzący przekładni.	X	X
	Zdemontować koła i nasmarować osie.		O
	Upewnić się, że urządzenie nie porusza się, gdy pedały znajdują się w położeniu neutralnym.		O
	Przetestować tryby jazdy do przodu i do tyłu przy różnych prędkościach.		O
	Sprawdzić przełącznik elementu sterującego załączaniem noża.		X
	Sprawdzić przełącznik dźwigni wysokości koszenia.		X
	Sprawdzić przełączniki pedałów jazdy do przodu i jazdy do tyłu.		X
	Sprawdzić hamulec postojowy.	X	X
	Sprawdzić układ wykrywania obecności operatora (OPC).	X	X
Osprzęt tnący	Wyczyścić zespół tnący, osłony pod paskiem oraz pod zespołem tnącym.		X
	Sprawdzić równoległość zespołu tnącego. Wyregulować zespół tnący, jeśli to konieczne.		X
	Sprawdzić pasek zespołu tnącego pod kątem zużycia i uszkodzenia.		O
	Sprawdzić noże pod kątem śladów zużycia i uszkodzeń. W razie potrzeby naostrzyć lub wymienić noże.		X

Czyszczenie produktu



UWAGA: Nie stosować myjek wysokociśnieniowych ani parowych. Woda może przedostać się do łożysk i połączeń elektrycznych, co może doprowadzić do powstania korozji i uszkodzenia produktu.

Wyczyścić urządzenie natychmiast po użyciu.

- Nie należy czyścić nagranych powierzchni, takich jak silnik, tłumik i układ wydechowy. Poczekać, aż powierzchnie ostygną, a następnie usunąć trawę i zabrudzenia z maszyny.
- Przed umyciem wodą oczyścić szczotką. Usunąć skoszoną trawę i brud z przekładni, powierzchni wokół przekładni, wlotu powietrza przekładni i silnika.
- Do czyszczenia produktu użyć bieżącej wody z węża. Nie używać myjek wysokociśnieniowych.
- Nie kierować strumienia wody na podzespoły elektryczne ani na łożyska. Detergent zwykle zwiększa uszkodzenia.
- Aby wyczyścić zespół tnący, należy go wymontować i opłukać wodą za pomocą węża ogrodowego.
- Gdy produkt jest już czysty, urucomić na krótki czas zespół tnący, aby usunąć pozostałości wody.

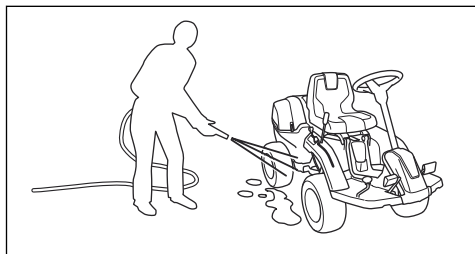

Czyszczenie silnika i tłumika

Utrzymywać silnik i tłumik w czystości i usuwać z nich ściętą trawę oraz zabrudzenia. Ścięta trawa, która przedostanie się do paliwa lub oleju w silniku, może zwiększyć ryzyko pożaru oraz przegrzania silnika. Przed wyczyszczeniem silnika poczekać na jego ostygnięcie. Wyczyścić za pomocą wody i szczotki.

Ścięta trawa wokół tłumika szybko wysycha i stwarza ryzyko pożaru. Użyć szczotki lub usunąć ściętą trawę wodą, gdy tłumik jest zimny.

Czyszczenie wlotu powietrza układu chłodzącego silnika, (R 112C, R 112C5)



OSTRZEŻENIE: Zatrzymać silnik. Wlot powietrza układu chłodzącego obraca się i może zranić palce.

- Należy upewnić się, że kratka wlotu powietrza na pokrywie silnika nie jest zablokowana. Usunąć trawę i zabrudzenia za pomocą szczotki.

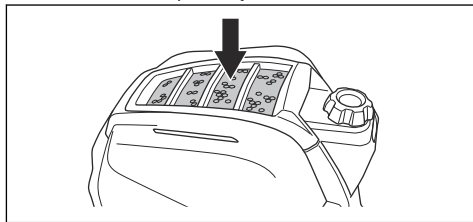

- Otworzyć pokrywę silnika. Upewnić się, że wlot powietrza układu chłodzącego nie jest zablokowany. Usunąć trawę i zabrudzenia za pomocą szczotki.

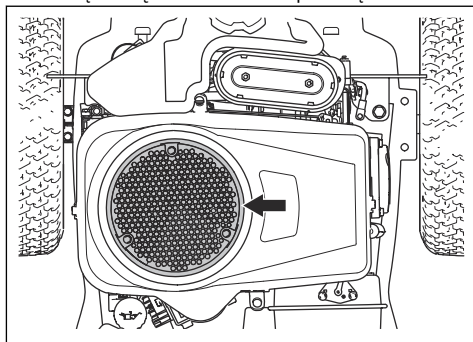

Czyszczenie wlotu powietrza układu chłodzącego silnika, (R 115C)



OSTRZEŻENIE: Zatrzymać silnik. Wlot powietrza układu chłodzącego obraca się i może zranić palce.

- Należy upewnić się, że kratka wlotu powietrza na pokrywie silnika nie jest zablokowana. Usunąć trawę i zabrudzenia za pomocą szczotki.

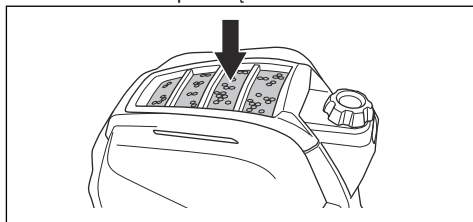

- Otworzyć pokrywę silnika. Upewnić się, że wlot powietrza układu chłodzącego nie jest zablokowany. Usunąć trawę i zabrudzenia za pomocą szczotki.

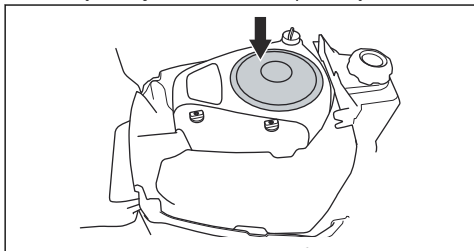

Demontaż osłon

Zdejmowanie pokrywy silnika

1. Zwolnić zaciski na pokrywie silnika.

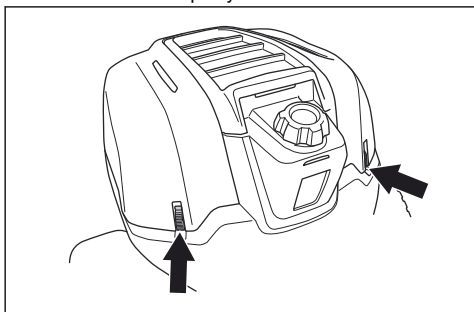

2. Wysunąć pokrywę silnika do tyłu.

Demontaż pokrywy paska

1. Zwolnić zacisk na pokrywie paska.

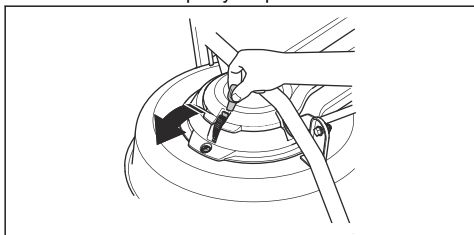

2. Zdjąć pokrywę paska.

Sprawdzanie cięgien układu kierowniczego

1. Cięgna układu kierowniczego są prawidłowo dokręcone, jeśli można je ręcznie przestawić w górę lub w dół o 5 mm w rowku na wieńcu.

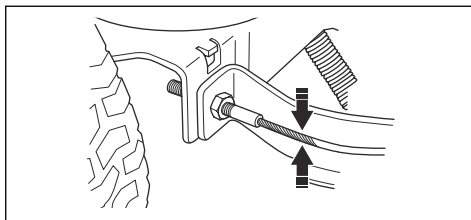

2. Jeśli cięgna są zbyt luźne, zlecić ich regulację autoryzowanemu warsztatowi obsługi technicznej.

Sprawdzanie hamulca postojowego

1. Zaparkować na utwardzonej powierzchni na pochyłości.

Uwaga: aby wykonać kontrolę hamulca postojowego, nie parkować na trawiastym zboczu.

2. Nacisnąć pedał hamulca postojowego (A).
3. Nacisnąć i przytrzymać przycisk blokady (B), a następnie zwolnić pedał hamulca postojowego, nadal trzymając przycisk.

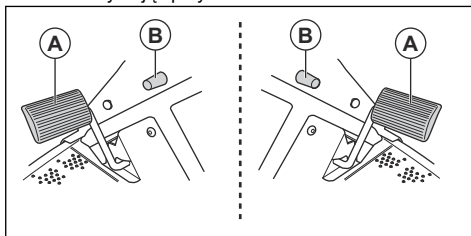

Uwaga: W przypadku R 112C, R 115C hamulec postojowy znajduje się po lewej stronie. W przypadku R 112C5 hamulec postojowy znajduje się po prawej stronie.

4. W przypadku R 112C5 dźwignia zmiany biegów znajduje się w położeniu neutralnym (N).

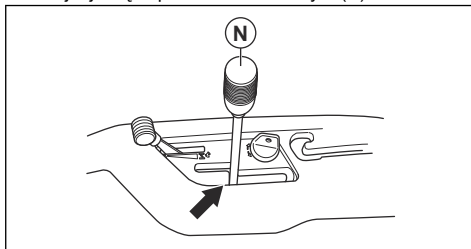

5. Jeśli maszyna zacznie się jechać, zlecić regulację hamulca postojowego autoryzowanemu warsztatowi obsługi technicznej.
6. Nacisnąć ponownie pedał hamulca postojowego, aby zwolnić hamulec postojowy.

Wymiana filtra paliwa

1. Otworzyć pokrywę silnika.
2. Aby uzyskać dostęp do filtra paliwa, odkręcić 4 śruby i pokrywę ochronną.

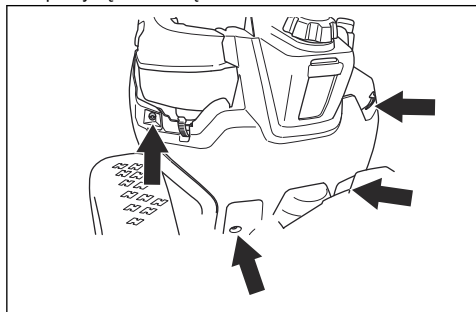

3. Odsunąć opaski zaciskowe z filtra paliwa za pomocą szczypiec z płaskimi końcówkami.
4. Wyciągnąć filtr paliwa z końcówek przewodów elastycznych.

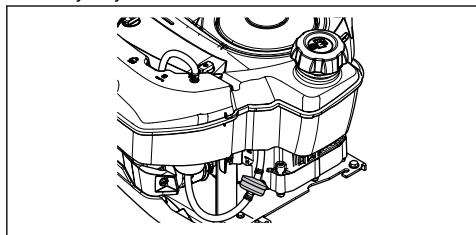

5. Wcisnąć nowy filtr paliwa w końcówki przewodów elastycznych. Zastosować płynny detergent na końcówkach filtra paliwa, aby ułatwić połączenie.
6. Wcisnąć zaciski przewodów elastycznych tak, aby przylegały do filtra.
7. Zamocować pokrywę ochronną przy użyciu 4 śrub.

Czyszczenie i wymiana filtra powietrza (R 112C, R 112C5)

1. Otworzyć pokrywę silnika.

2. Odkręcić pokręta, które przytrzymują pokrywę filtra powietrza, i wymontować pokrywę.

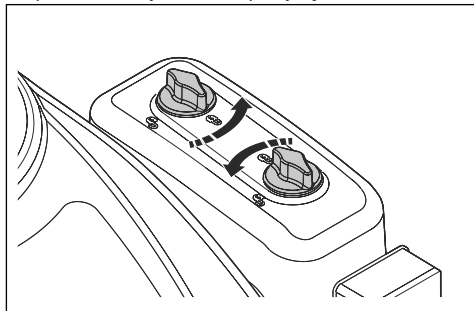

3. Wyjąć wkład filtra powietrza z obudowy.

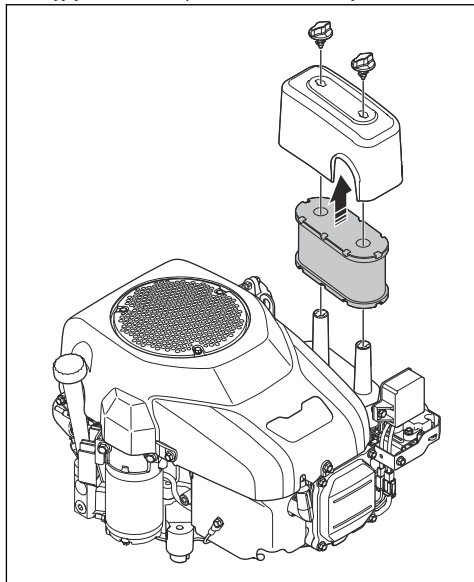

4. Aby wyczyścić piankowy filtr powietrza, należy wykonać poniższe czynności.
 - a) Wymontować piankowy filtr powietrza z wkładu filtra powietrza.
 - b) Oczyszczyć piankowy filtr powietrza łagodnym detergentem.
 - c) Poczekać, aż piankowy filtr powietrza wyschnie.
 - d) Zamontować piankowy filtr powietrza na wkładzie filtra powietrza.
5. Aby wyczyścić papierowy filtr powietrza, należy wykonać poniższe czynności.
 - a) Uderzyć papierowym filtrem powietrza o twardą powierzchnię.
 - b) Przedmuchać sprężonym powietrzem od wewnętrznej strony papierowego filtra powietrza.



UWAGA: Jeśli papierowego filtra powietrza nie uda się wyczyścić, wymienić papierowy filtr powietrza.

6. Zamontować w odwrotnej kolejności.

Wymiana filtra powietrza (R 115C)

1. Otworzyć pokrywę silnika.
2. Odkręcić pokrętła, które przytrzymują pokrywę filtra powietrza i wymontować pokrywę.

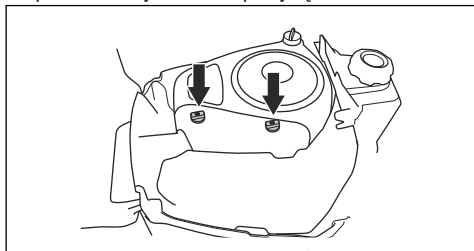

3. Wyjąć wkład filtra powietrza z obudowy.

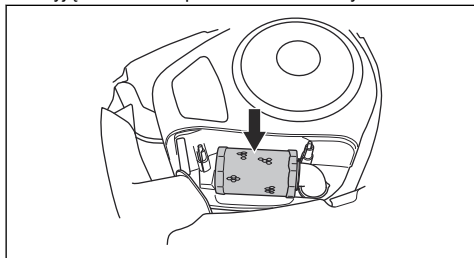

4. Założyć nowy wkład filtra powietrza na przewód powietrzny.

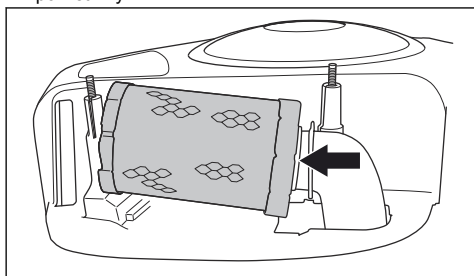

5. Wepchnąć wkład filtra powietrza w odpowiednie położenie.

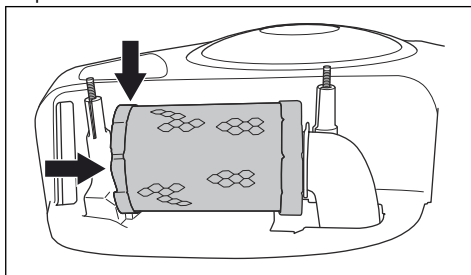

6. Zamocować pokrywę filtra powietrza i dokręcić pokrętła.

Demontaż i montaż tylnej pokrywy po prawej stronie

1. Otworzyć pokrywę silnika.
2. Odkręcić śrubę (A).
3. Obrócić dźwignię układu napędowego (B) w lewo, aby zwolnić ją z układu napędowego.

Uwaga: Nie wymontowywać całkowicie dźwigni układu napędowego.

4. Wymontować tylną pokrywę po prawej stronie. Dźwignię układu napędowego wymontowuje się wraz z tylną pokrywą po prawej stronie.

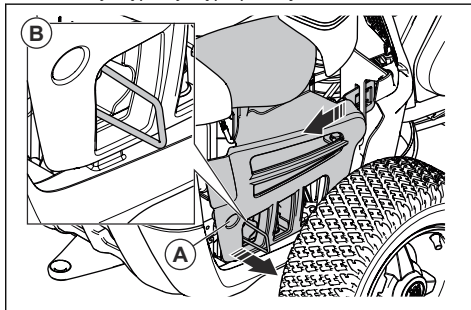

Uwaga: Pokrywy z tworzywa sztucznego są elastyczne. Zgiąć je ostrożnie, aby ułatwić ich wymontowanie.

5. Przed zamontowaniem tylnej pokrywy po prawej stronie należy upewnić się, że dźwignia układu napędowego znajduje się w odpowiednim położeniu.

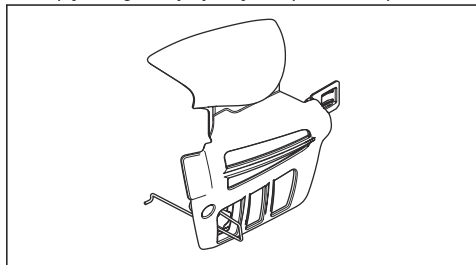

6. Umieścić z powrotem tylną pokrywę po prawej stronie w położeniu początkowym.
7. Umieścić hak na końcu dźwigni układu napędowego w otworze, jak pokazano na rysunku (A).
8. Zamocować śrubę (B).

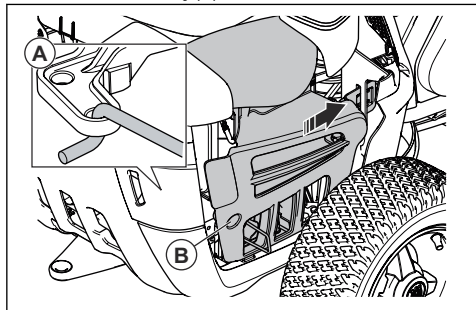

Sprawdzenie i wymiana świecy zapłonowej

1. Zdejmowanie tylnej pokrywy po prawej stronie, patrz *Demontaż i montaż tylnej pokrywy po prawej stronie na stronie 56*.
2. Zdjąć osłonę przewodu zapłonowego i wyczyścić obszar wokół świecy.
3. Wymontować świecę za pomocą klucza do świec $\frac{5}{8}$ " (16 mm).
4. Sprawdzić świecę zapłonową. Wymienić ją, jeśli elektrody są spalone lub jeśli izolacja jest pęknięta lub uszkodzona. Jeśli świeca nie jest uszkodzona, wyczyścić ją stalową szczotką.

5. Zmierzyć odstęp między elektrodami i upewnić się, że jest prawidłowy. Patrz *Dane techniczne na stronie 65*.

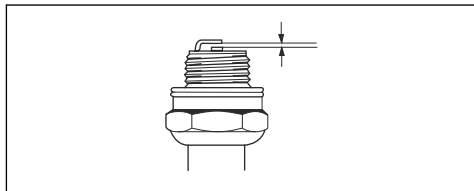

6. Zgiąć elektrodę boczną, aby wyregulować odstęp pomiędzy elektrodami.
7. Umieścić świecę zapłonową z powrotem i przekręcić ją ręcznie, aż dotknie gniazda.
8. Dokręcić świecę zapłonową za pomocą klucza do świec, aż podkładka zostanie ściśnięta.
9. Dokręcić używaną świecę zapłonową dodatkowo o $\frac{1}{8}$ obrotu, a nową świecę o $\frac{1}{4}$ obrotu.



UWAGA: Świece, które nie zostaną odpowiednio dokręcone, mogą spowodować uszkodzenie silnika.

10. Założyć z powrotem osłonę przewodu zapłonowego.



UWAGA: Nie uruchamiać silnika, jeśli świeca zapłonowa lub przewód zapłonowy są wymontowane.

11. Montowanie tylnej pokrywy po prawej stronie, patrz *Demontaż i montaż tylnej pokrywy po prawej stronie na stronie 56*.

Wymiana głównego bezpiecznika

Uszkodzone złącze wskazuje na przepalony bezpiecznik.

1. Wykręcić 2 śruby i zdjąć pokrywę ochronną. Główny bezpiecznik znajduje się w uchwycie za akumulatorem.

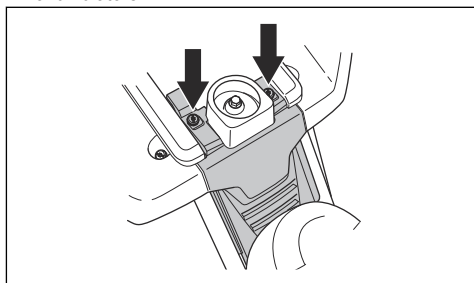

2. Wyciągnąć bezpiecznik z uchwyty.

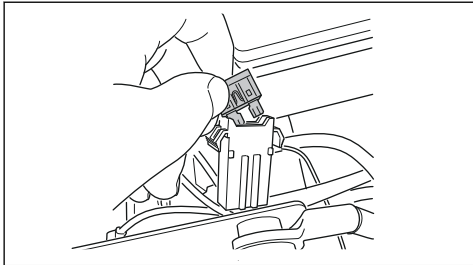

3. Wymienić przepalony bezpiecznik na nowy bezpiecznik tego samego typu, z płaskim stykiem, 15 A.
4. Z powrotem nałożyć pokrywę.

Jeśli główny bezpiecznik znów się przepali w krótkim czasie po wymianie, oznacza to, że występuje zwarcie. Przed ponownym użyciem produktu należy usunąć przyczynę zwarcia. Należy zasięgnąć pomocy w autoryzowanym warsztacie obsługi technicznej.

Ładowanie akumulatora

- Naładować akumulator, jeśli jest zbyt słaby, aby uruchomić silnik.
- Użyć standardowej ładowarki akumulatorów.



UWAGA: Nie używać ładowarki rozruchowej. Spowoduje to uszkodzenie układu elektrycznego produktu.

- Ładować przez 4 godziny przy maksymalnym natężeniu 3 A.
- Zawsze odłączać stację ładującą przed uruchomieniem silnika.
- Gdy akumulator jest naładowany, podłączyć czerwony kabel do zacisku bieguna DODATNIEGO (+) i czarny kabel do zacisku bieguna UJEMNEGO (-). Sprawdzić, czy kabel czerwony (+) przeprowadzony jest za kablem czarnym (-).

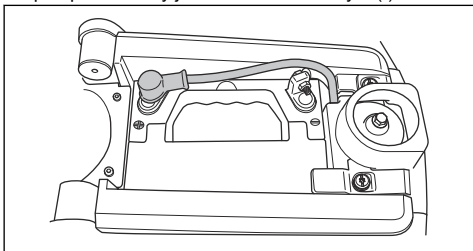

Awaryjne uruchamianie silnika

Jeśli akumulator jest zbyt słaby, aby uruchomić silnik, można skorzystać z kabli wspomagających w celu uruchomienia w trybie awaryjnym. Produkt ma instalację 12 V z ujemną masą. Produkt używany do rozruchu

awaryjnego musi również mieć instalację 12 V z ujemną masą.

Podłączanie kabli rozruchowych



OSTRZEŻENIE: Istnieje ryzyko wybuchu gazów, które wydobywają się z akumulatora. Nie podłączaj ujemnego zacisku naładowanego akumulatora do lub w pobliżu ujemnego zacisku rozładowanego akumulatora.



UWAGA: Nie używać akumulatora produktu do uruchamiania innych pojazdów.

1. Zdjąć pokrywę silnika.
2. Zdjąć pokrywę z obudowy akumulatora.
3. Podłączyć jeden koniec czerwonego przewodu do DODATNIEGO zacisku (+) rozładowanego akumulatora (A).

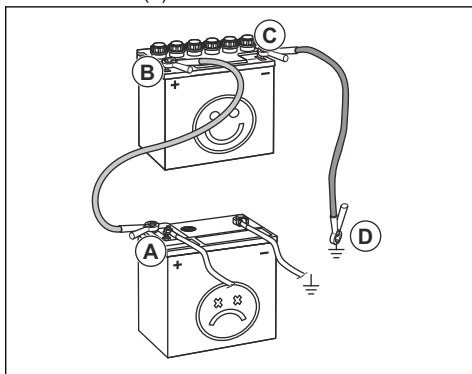

4. Podłączyć drugi koniec czerwonego przewodu do DODATNIEGO zacisku (+) naładowanego akumulatora (B).



OSTRZEŻENIE: Nie doprowadzać do zwarcia końców czerwonego przewodu z podwoziem.

5. Podłączyć jeden koniec czarnego przewodu do UJEMNEGO zacisku (-) naładowanego akumulatora (C).
6. Podłączyć drugi koniec czarnego przewodu do MASY PODWOZIA (D), z dala od zbiornika paliwa i akumulatora.
7. Z powrotem założyć pokrywę.

Odłączanie kabli rozruchowych

Uwaga: Odłączyć kable rozruchowe, wykonując w odwrotnej kolejności czynności związane z podłączeniem.

1. Odłączyć CZARNY przewód od podwozia.
2. Odłączyć CZARNY przewód od naładowanego akumulatora.
3. Odłączyć CZERWONY przewód od 2 akumulatorów.

Ciśnienie w oponie

Prawidłowe ciśnienie powinno wynosić 60 kPa (0,6 bar/8,5 PSI) we wszystkich 4 oponach.

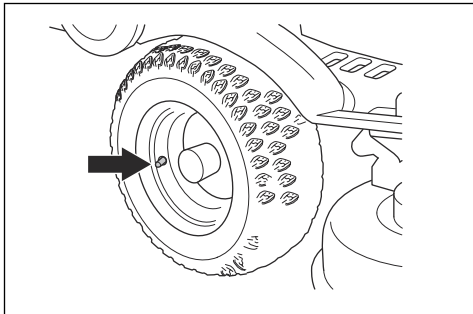

Wymywanie wkładki mulczącej

Wkładka mulcząca znajduje się na spodzie zespołu tnącego.

1. Zdemontować zespół tnący. Patrz *Demontaż zespołu tnącego na stronie 45*.
2. Odkręcić śrubę przytrzymującą wkładkę mulczującą, a następnie wyjąć wkładkę.

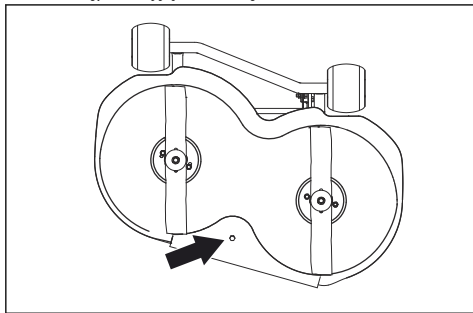

3. Umieścić zespół tnący w położeniu koszenia.
4. Zamocować wkładkę mulczującą, wykonując czynności w odwrotnej kolejności.

Sprawdzanie noży



UWAGA: Uszkodzone lub niewłaściwie wyważone ostrza mogą uszkodzić produkt. Wymienić uszkodzone noże. Naostrzenie i wyważenie tępych noży należy zlecić autoryzowanemu warsztatowi obsługi technicznej.

1. Zdemontować zespół tnący. Patrz *Demontaż zespołu tnącego na stronie 45*.
2. Przyjrzeć się nożom, aby sprawdzić, czy nie są uszkodzone, i naostrzyć je w razie potrzeby.

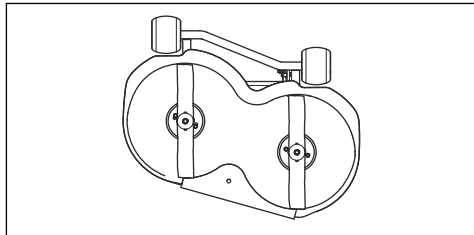

3. Dokręcić śruby noży momentem Nm.

Wymiana noży

1. Zdemontować zespół tnący. Patrz *Demontaż zespołu tnącego na stronie 45*.
2. Zablokować nóż drewnianym klockiem (A).

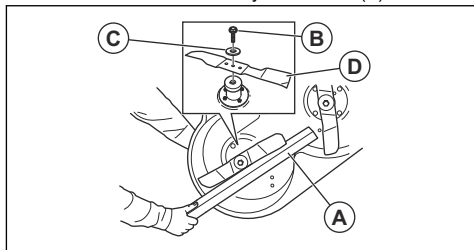

3. Poluzować i wykręcić śrubę noża (B), a następnie zdjąć podkładki (C) i nóż (D).
4. Zamontować nowy nóż wygiętymi końcówkami w kierunku zespołu tnącego.



OSTRZEŻENIE: Zamontowanie niewłaściwego typu noża może powodować wyrzucanie przedmiotów z zespołu tnącego i doprowadzić do poważnych obrażeń. Należy używać wyłącznie noży podanych w części *Dane techniczne na stronie 65*.

5. Zamontować ostrze, podkładkę i pokrętko. Dokręcić śrubę odpowiednim momentem siły dokręcenia. Patrz *Dane techniczne na stronie 65*.

Sprawdzanie poziomu oleju silnikowego, (R 112C, R 112C5)

1. Zaparkować na równym podłożu i wyłączyć silnik.
2. Otworzyć pokrywę silnika.

3. Poluzować rętowy wskaźnik poziomu oleju i wyciągnąć go.

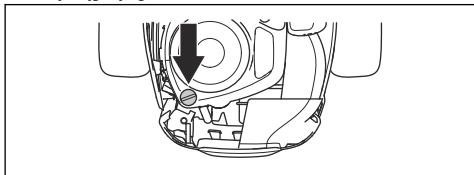

4. Zetrzeć olej z rętowego wskaźnika poziomu oleju.
5. Włożyć z powrotem rętowy wskaźnik poziomu oleju i dokręcić go.
6. Poluzować i wyciągnąć rętowy wskaźnik poziomu oleju, po czym odczytać poziom oleju.
7. Poziom oleju musi znajdować się między oznaczeniami na rętowym wskaźniku poziomu oleju. Jeśli poziom oleju znajduje się w pobliżu oznaczenia „ADD” (Uzpełnij), dolać oleju do oznaczenia „FULL” (Pełny).

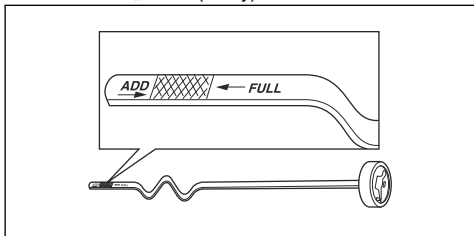

8. Wlać olej przez otwór wskaźnika poziomu oleju. Poziom oleju uzupełniać powoli.

Uwaga: Patrz *Dane techniczne na stronie 65*, aby uzyskać informacje dotyczące polecanych przez nas rodzajów oleju silnikowego. Nie mieszać różnych typów oleju.

9. Dokręcić rętowy wskaźnik poziomu oleju przed uruchomieniem silnika. Uruchomić silnik i pozostawić go na biegu jałowym przez około 30 sekund. Zatrzymać silnik. Odczekać 30 sekund i ponownie sprawdzić poziom oleju.

Sprawdzanie poziomu oleju silnikowego, (R 115C)

1. Zaparkować na równym podłożu i wyłączyć silnik.
2. Otworzyć pokrywę silnika.

3. Poluzować rętowy wskaźnik poziomu oleju i wyciągnąć go.

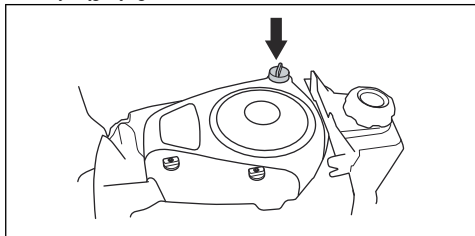

4. Zetrzeć olej z rętowego wskaźnika poziomu oleju.
5. Włożyć z powrotem rętowy wskaźnik poziomu oleju i dokręcić go.
6. Poluzować i wyciągnąć rętowy wskaźnik poziomu oleju, po czym odczytać poziom oleju.
7. Poziom oleju musi znajdować się między oznaczeniami na rętowym wskaźniku poziomu oleju. Jeśli poziom oleju znajduje się w pobliżu oznaczenia „ADD” (Uzpełnij), dolać oleju do oznaczenia „FULL” (Pełny).

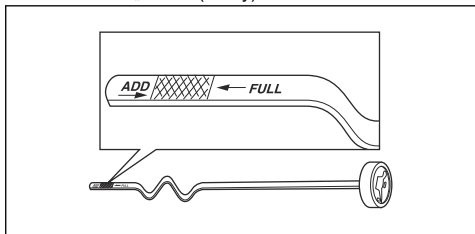

8. Wlać olej przez otwór wskaźnika poziomu oleju. Poziom oleju uzupełniać powoli.

Uwaga: Patrz *Dane techniczne na stronie 65*, aby uzyskać informacje dotyczące polecanych przez nas rodzajów oleju silnikowego. Nie mieszać różnych typów oleju.

9. Dokręcić rętowy wskaźnik poziomu oleju przed uruchomieniem silnika. Uruchomić silnik i pozostawić go na biegu jałowym przez około 30 sekund. Zatrzymać silnik. Odczekać 30 sekund i ponownie sprawdzić poziom oleju.

Wymiana oleju silnikowego



OSTRZEŻENIE: Olej silnikowy jest niezwykle gorący bezpośrednio po wyłączeniu silnika. Począć na ostygnięcie silnika przed spuszczeniem oleju silnikowego. W przypadku rozlania oleju silnikowego na skórę, zmyć go wodą z mydłem.

1. Umieścić zbiornik pod korkiem spustowym oleju.
2. Wyjąć rętowy wskaźnik poziomu oleju.

3. Wyjąć korek spustowy.

a) W przypadku R 112C.

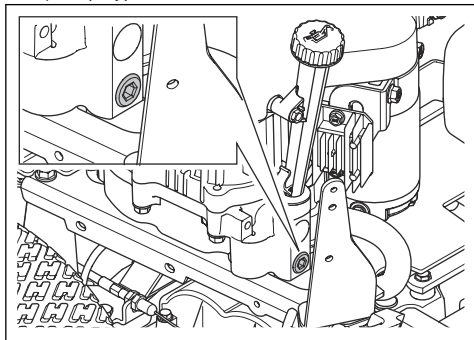

b) W przypadku R 112C5 i R 115C.

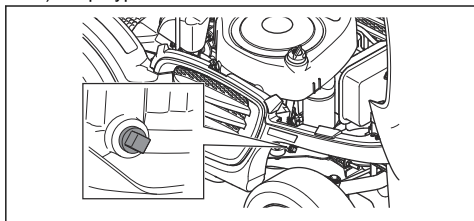

4. Spuścić olej silnikowy do pojemnika.

5. Zamontować ponownie korek spustowy i dokręcić go.

6. Wlać nowy olej silnikowy. Patrz *Sprawdzanie poziomu oleju silnikowego, (R 115C) na stronie 60.*

7. Zamontować prętowy wskaźnik poziomu oleju.

8. Rozgrzać silnik, a następnie sprawdzić, czy z korka spustowego nie wycieka olej.

Rozwiązywanie problemów

Rozwiązywanie problemów

Jeśli nie można znaleźć rozwiązania problemu w niniejszej instrukcji obsługi, skontaktować się z warsztatem obsługi technicznej firmy Husqvarna.

Problem	Przyczyna
Rozrusznik nie kręci	Hamulec postojowy nie jest zaciągnięty. Patrz <i>Zaciąganie i zwalnianie hamulca postojowego na stronie 50.</i>
	Dźwignia regulacji wysokości zespołu tnącego znajduje się w położeniu koszenia. Patrz <i>Unoszenie i obniżanie zespołu tnącego na stronie 47.</i>
	Bezpiecznik główny jest przepalony. Patrz <i>Wymiana głównego bezpiecznika na stronie 57.</i>
	Blokada zapłonu jest uszkodzona.
	Połączenie między przewodem a akumulatorem jest nieprawidłowe. Patrz <i>Ładowanie akumulatora na stronie 58.</i>
	Akumulator jest zbyt słaby. Patrz <i>Ładowanie akumulatora na stronie 58.</i>
Rozrusznik jest wadliwy.	

Problem	Przyczyna
Rozrusznik kręci, ale nie uruchamia silnika	Brak paliwa w zbiorniku paliwa. Patrz <i>Uzupełnianie paliwa na stronie 47.</i>
	Świeca zapłonowa jest uszkodzona.
	Przewód zapłonowy jest wadliwy.
	Gaźnik lub przewód paliwowy jest zabrudzony.
Silnik nie pracuje płynnie	Świeca zapłonowa jest uszkodzona.
	Gaźnik jest nieprawidłowo ustawiony.
	Filtr powietrza jest niedrożny. Patrz <i>Czyszczenie i wymiana filtra powietrza (R 112C, R 112C5) na stronie 55.</i>
	Odpowietrznik zbiornika paliwa jest zablokowany.
	Gaźnik lub przewód paliwowy jest zabrudzony.
	Dźwignia przepustnicy jest ustawiona w położeniu ssania lub przewód przepustnicy jest nieprawidłowo wyregulowany
Silnik nie generuje odpowiedniej mocy	Filtr powietrza jest niedrożny. Patrz <i>Czyszczenie i wymiana filtra powietrza (R 112C, R 112C5) na stronie 55.</i>
	Świeca zapłonowa jest uszkodzona.
	Gaźnik lub przewód paliwowy jest zabrudzony.
	Dźwignia przepustnicy jest ustawiona w położeniu ssania lub przewód przepustnicy jest nieprawidłowo wyregulowany
Akumulator się nie ładuje	Akumulator jest uszkodzony. Patrz <i>Zasady bezpieczeństwa związane z akumulatorem na stronie 43.</i>
	Połączenie przy złączach przewodów na zaciskach akumulatora jest nieprawidłowe. Patrz <i>Ładowanie akumulatora na stronie 58.</i>
Występują drgania maszyny	Noże są poluzowane. Patrz <i>Sprawdzanie noży na stronie 59.</i>
	Co najmniej jeden nóż nie jest wyważony. Patrz <i>Sprawdzanie noży na stronie 59.</i>
	Silnik jest obluzowany.
Rezultat koszenia jest niezadowolający	Noże są tępe. Patrz <i>Sprawdzanie noży na stronie 59.</i>
	Trawa jest długa lub mokra. Patrz <i>Uzyskiwanie dobrych rezultatów na stronie 51.</i>
	Zespół tnący jest przekrzywiony.
	Zator z trawy w zespole tnącym. Patrz <i>Czyszczenie produktu na stronie 53.</i>
	Różne wartości ciśnienia w oponach po prawej i lewej stronie. Patrz <i>Ciśnienie w oponie na stronie 59.</i>
	Maszyna jest obsługiwana przy zbyt wysokiej prędkości. Patrz <i>Dane techniczne na stronie 65.</i>
	Prędkość obrotowa silnika jest zbyt niska. Patrz <i>Dane techniczne na stronie 65.</i>
	Pasek napędowy się ślizga.

Transport, przechowywanie i utylizacja

Transportowanie

- Produkt jest ciężki. Należy uważać na zagrożenie zmiążdżeniem. Podczas załadunku lub rozładunku produktu z pojazdu albo przyczepy należy zachować szczególną ostrożność.
- Nie podnosić produktu. Oczka transportowe nie są zatwierdzonymi punktami podnoszenia i mogą być używane wyłącznie do bezpiecznego mocowania produktu na przyczepie.
- Używać atestowanej przyczepy do transportu produktu.
- Przed rozpoczęciem transportu produktu na przyczepie lub jazdy po drodze zapoznać się z lokalnymi przepisami ruchu drogowego.

Bezpieczne mocowanie produktu na przyczepie w celu transportu



OSTRZEŻENIE: Na czas transportu samo zaciągnięcie hamulca postojowego nie wystarczy. Należy dokładnie przymocować maszynę do przyczepy.

Sprzęt: 2 atestowane pasy mocująca oraz 4 podkładki blokujące pod koła.

1. Zaciągnąć hamulec postojowy.
2. Zamocować pasy mocujące wokół ramy lub części tylnej.
3. Napiąć pasy mocujące w kierunku tylnej i przedniej części przyczepy, aby zabezpieczyć produkt.
4. Umieścić podkładki blokujące z przodu oraz z tyłu kół tylnych.

Umieścić podpory pod produktem



OSTRZEŻENIE: Należy zawsze umieszczać podpory po obu stronach produktu, aby był stabilny.

1. Zaparkować produkt na twardym i poziomym podłożu.
2. Zdemontować zespół tnący. Patrz *Demontaż zespołu tnącego na stronie 45*.
3. Unieść produkt za pomocą zespołu podnośnika.

4. Ustawić przednie podpory pod osiami przednich kół.

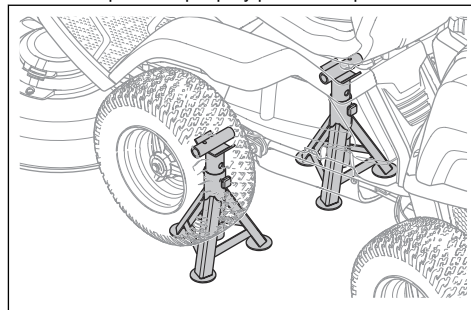

5. Ustawić tylne podpory pod tylną ramą.

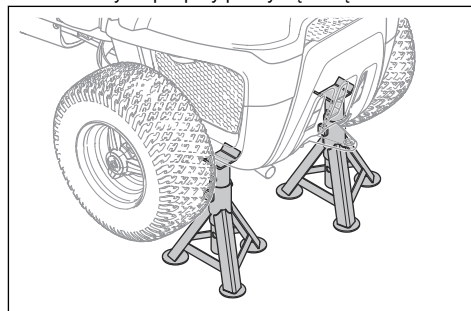

Holowanie produktu

Urządzenie jest wyposażone w przekładnię hydrostatyczną. Aby zapobiec uszkodzeniu przekładni, holować produkt wyłącznie na krótkich odległościach i przy niskiej prędkości.

Wyłączyć przekładnię przed rozpoczęciem holowania produktu. Patrz *Włączanie i wyłączanie układu napędowego R 112C, R 115C na stronie 47*.

Przechowywanie

Przygotować urządzenie do przechowywania po zakończeniu sezonu lub przed przechowywaniem dłużej niż 30 dni. Jeżeli paliwo jest przechowywane w zbiorniku dłużej niż 30 dni, wówczas lepkie cząsteczki mogą doprowadzić do zablokowania gaźnika. Ma to negatywny wpływ na działanie silnika.

Aby zapobiec powstawaniu lepkich cząsteczek podczas przechowywania, dodać stabilizator. Jeśli używana jest benzyna alkilowa, stabilizator nie jest wymagany. Jeżeli wykorzystywana jest standardowa benzyna, nie należy zastępować jej benzyną alkilową. Może to spowodować stwardnienie delikatnych części gumowych. Dodać stabilizator do paliwa znajdującego się w zbiorniku lub kanistrze przeznaczonym do przechowywania. Przestrzegać zawsze wskázówek

producenta dotyczących proporcji mieszanki. Uruchomić silnik minimum na 10 minut po dodaniu stabilizatora, aż do momentu jego przepłynięcia do gaźnika.



OSTRZEŻENIE: Nie przechowywać maszyny z paliwem w zbiorniku wewnątrz budynku lub w miejscach ze złym przepływem powietrza. Ryzyko pożaru, gdy opary paliwa znajdują się blisko otwartego ognia, iskier lub kontrolki na kottach, grzejnikach i suszarkach.



OSTRZEŻENIE: Usunąć trawę, liście i inne łatwopalne materiały z produktu, aby zmniejszyć ryzyko pożaru. Przed rozpoczęciem przechowywania produktu poczekać na jego ostygnięcie.

- Informacje na temat czyszczenia produktu zawiera *Czyszczenie produktu na stronie 53*. Naprawić uszkodzenia powłoki malarskiej, aby zapobiec rdzewieniu.
- Sprawdzić maszynę pod kątem zużytych lub uszkodzonych części i dokręcić luźne śruby i nakrętki.
- Wyjąć akumulator. Wyczyścić, naładować i przechowywać w chłodnym miejscu.
- Wymienić olej silnikowy i zutylizować olej przepracowany.
- Opróżnić zbiornik paliwa. Uruchomić silnik i pozostawić włączony, aż do momentu opróżnienia gaźnika z paliwa.

Uwaga: po dodaniu stabilizatora nie opróżniać zbiornika paliwa ani gaźnika.

- Wykręcić świece zapłonowe i wlać do każdego cylindra łyżkę stołową oleju silnikowego. Ręcznie obrócić wał silnika, aby nalać olej i przykręcić z powrotem świece zapłonowe.
- Nasmarować wszystkie smarowniczkę, przeguby i osie.
- Przechowywać produkt w czystym, suchym miejscu i przykryć go dla dodatkowej ochrony.
- Płandeka umożliwiająca ochronę produktu podczas przechowywania lub transportu jest dostępna u dealera.

Utylizacja

- Substancje chemiczne mogą być niebezpieczne i nie mogą być wyrzucane do ziemi. Należy zawsze utylizować zużyte środki chemiczne w centrum serwisowym lub w odpowiednim punkcie utylizacji.
- Jeśli produkt jest zużyty, należy oddać go do sprzedawcy lub do odpowiedniego punktu recyklingu.
- Olej, filtry oleju, paliwo i akumulatory mogą mieć negatywny wpływ na środowisko. Przestrzegać

lokalnych wymogów dotyczących recyklingu oraz obowiązujących przepisów.

- Nie wolno utylizować akumulatora jak zwykłego odpadu domowego.
- Należy oddać akumulator do warsztatu obsługi technicznej firmy Husqvarna lub punktu utylizacji akumulatorów.

Dane techniczne

Dane techniczne

	R112C	R112C5	R115C
Wymiary			
Długość bez zespołu tnącego, mm	1781	1781	1813
Szerokość bez zespołu tnącego, mm	793	797	829
Długość z zespołem tnącym, mm	2124	2124	2288
Szerokość z zespołem tnącym, mm	886	886	988
Wysokość, mm	1076	1076	1099
Masa bez zespołu tnącego, przy pustych zbiornikach, kg	154	154	180
Rozstaw osi, mm	800	800	845
Wymiary opon	160/50-8	160/50-8	165/60-8
Ciśnienie w oponach, tył – przód, kPa / bar / PSI	60/0,6/8,5	60/0,6/8,5	60/0,6/8,5
Maks. nachylenie, stopnie °	10	10	10
Silnik			
Marka	Husqvarna	Husqvarna	Instrukcje, Briggs & Stratton
Model	HS 413AE	HS 413AE	4145
Nominalna moc wyjściowa silnika (kW) ⁵	8,4	8,4	9,5
Pojemność, cm ³	413	413	500
Maksymalne obroty silnika, obr/min	3000 ± 100	3000 ± 100	3000 ± 100
Maks. prędkość jazdy do przodu, km/h	8	8	9
Maks. prędkość jazdy do tyłu, km/h	7	7	7
Paliwo, min. liczba oktanowa benzyny	91	91	91
Pojemność zbiornika paliwa, litry	4	4	7
Olej	Klasa API SF, SG, SH lub SJ SAE40, SAE30, SAE10W-30, SAE10W-40 lub SAE5W-20	Klasa API SF, SG, SH lub SJ SAE40, SAE30, SAE10W-30, SAE10W-40 lub SAE5W-20	Klasa API SF, SG, SH lub S.J. SAE40, SAE30, SAE10W-30, SAE10W-40 lub SAE5W-20
Pojemność zbiornika oleju, litry	1,2	1,2	1,4
Rozrusznik silnika	Elektryczny rozrusznik 12 V	Elektryczny rozrusznik 12 V	Elektryczny rozrusznik 12 V

⁵ Moc silnika podana jest jako średnia, wyjściowa moc znamionowa (przy podanych obrotach) dla typowego modelu produkowanego silnika zmierzonego wg normy SAE J1349/ISO1585. Silniki produkowane masowo mogą odbiegać od tej wartości. Aktualna moc wyjściowa zainstalowanego na maszynie silnika zależeć będzie od prędkości obrotowej, warunków otoczenia oraz innych wartości.

	R112C	R112C5	R115C
Przekładnia			
Marka/model	HydroGear T2	Peerless/MST205	HydroGear T2
Olej, klasa SF-CC	SAE 10W/40	SAE 80W/90	SAE 10W/40
Objętość oleju, litry	2	0,5	2
Liczba biegów do jazdy do przodu	–	5	–
Liczba biegów do jazdy do tyłu	–	1	–
Maks. prędkość jazdy do przodu, km/h	8	8	9
Maks. prędkość jazdy do tyłu, km/h	8	3	7
Układ elektryczny			
Typ	12 V, z ujemnym uziemieniem	12 V, z ujemnym uziemieniem	12 V, z ujemnym uziemieniem
Akumulator	12 V, 20 Ah	12 V, 20 Ah	12 V, 20 Ah
Świeca zapłonowa	Husqvarna HQT-9	Champion XC92YC	Champion XC92YC
Odstęp między elektrodami, mm/cale	0,75/0,030	0,75/0,030	0,75/0,030
Główny bezpiecznik	Płaski styk, 15 A	Płaski styk, 15 A	Płaski styk, 15 A
Poziom hałasu ⁶			
Zmierzony poziom mocy akustycznej, w dB(A)	98	99	99
Poziom mocy akustycznej, gwarantowany dB(A)	99	100	99
Poziomy głośności ⁷			
Poziom ciśnienia akustycznego przy uchu operatora, dB(A)	84	85	85
Poziomy drgań ⁸			
Poziom wibracji na kole kierownicy, m/s ²	1,06	1,6	1,6
Poziom wibracji na fotelu, m/s ²	0,45	0,7	0,7
Zespół tnący			
Typ	Combi	Combi	Combi
Szerokość koszenia, mm	850	850	950
Wysokość koszenia, 5 pozycji, mm	25–70	25–70	25–75
Długość noża, mm	430	430	471
Nóż			

⁶ Emisję hałasu do otoczenia zmierzono jako moc akustyczną (L_{WA}), zgodnie z dyrektywą Rady 2000/14/WE.

⁷ Poziom ciśnienia akustycznego zgodnie z normą EN ISO 5395. Odnotowane dane dla ciśnienia akustycznego mają typowe rozproszenie statystyczne (odchylenie standardowe) w wysokości 1,2 dB (A).

⁸ Poziom wibracji zgodnie z normą EN ISO 5395. Odnotowane dane dla poziomu wibracji mają typowy rozkład statystyczny (odchylenie standardowe) w wysokości 0,2 m/s² (koło kierownicy) oraz 0,8 m/s² (fotel).

	R112C	R112C5	R115C
Numer produktu	5810835-01	5810835-01	5803974-01



OSTRZEŻENIE: Użycie zespołu tnącego nieprzeznaczonego do tego urządzenia może powodować wyrzucanie przedmiotów z dużą prędkością

i doprowadzić do poważnych obrażeń ciała. Nie wolno używać innych rodzajów zespołów tnących niż te, które zostały określone w niniejszej instrukcji obsługi.

Serwis

Serwis

Wykonywać coroczny przegląd w autoryzowanym centrum serwisowym, aby upewnić się, że produkt pracuje bezpiecznie i wydajnie w ciągu sezonu. Najlepszy czas na wykonanie serwisu lub remontu maszyny to okres poza sezonem.

W przypadku złożenia zamówienia na części zamienne należy podać odpowiednie informacje, takie jak rok zakupu, model, typ i numer seryjny.

Należy używać wyłącznie oryginalnych części zamiennych.

Deklaracja zgodności

Deklaracja zgodności UE

Firma **Husqvarna AB**, SE-561 82 Huskvarna,
Szwecja, tel.: +46-36-146500, deklarujemy z pełną
odpowiedzialnością, że produkt:

Opis	Kosiarka samobieżna
Marka	Husqvarna
Typ/model	R 112C, R 112C5, R 115C
Identyfikacja	Numery seryjne z roku 2022 i nowsze

spełnia wszystkie wymogi określone w odpowiednich
dyrektywach i przepisach UE:

Dyrektywa/przepis	Opis
2006/42/WE	„w sprawie maszyn”
2014/30/UE	„w sprawie kompatybilności elektromagnetycznej”
2000/14/WE	„dotycząca emisji hałasu do środowiska”
2011/65/UE	„dotycząca ograniczenia użycia niektórych substancji niebezpiecznych w sprzęcie elektrycznym i elektronicznym”

oraz został zaprojektowany zgodnie z następującymi
normami i specyfikacjami technicznymi: EN ISO
12100:2010, EN ISO 5395-1:2013/A1:2018, EN ISO
5395-3: 2013/A1:2017/A2:2018, EN IEC 63000:2018.

Instytucja notyfikowana: 0404, RISE SMP Svensk
Maskinprovning AB, Box 4053, SE-904 03 Umeå,
Szwecja potwierdza zgodność z dyrektywą rady
2000/14/WE, procedura oceny zgodności: Załącznik VI.

Informacje dotyczące emisji hałasu, patrz *Dane
techniczne na stronie 65*.

Huskvarna, 2022-10-31



Claes Losdal, Szef ds. Rozwoju Produkcji/Produkty
ogrodowe, Husqvarna AB

Osoba odpowiedzialna za dokumentację techniczną



Obsah

Úvod.....	69	Odstraňování problémů.....	94
Bezpečnost.....	73	Přeprava, skladování a likvidace.....	96
Montáž.....	78	Technické údaje.....	98
Provoz.....	80	Servis.....	100
Údržba.....	84	Prohlášení o shodě.....	101

Úvod

Kontrola před dodáním a čísla výrobku

obdrželi podepsanou kopii dokumentu o kontrole před dodáním.

Povšimněte si: U tohoto výrobku byla provedena kontrola před dodáním. Ujistěte se, že jste od prodejce

Kontaktní informace servisního pracovníka:	
Tento návod k používání náleží k výrobku s následujícím číslem výrobku / výrobním číslem:	
/	
Motor:	
Převodovka:	

Popis výrobku

Výrobek je sekačka se sedící obsluhou. Pedály pro jízdu vpřed a vzad umožňují obsluhu plynule upravovat rychlost. Výrobek používá žací ústrojí 2v1 s mulčovací vložkou.

Doporučené použití

Výrobek je určen k sečení trávy na otevřené a rovné ploše u obytných domů a v zahradách. Chcete-li

používat výrobek k jiným činnostem, instalujte volitelné příslušenství. Další informace o dostupném příslušenství získáte u svého prodejce Husqvarna.

Pojištění výrobku

Pro svůj nový výrobek byste měli mít pojistné krytí. Pokud si nejste jisti, promluvte si se svou pojišťovnou. Doporučujeme komplexní pojištění, které zahrnuje třetí stranu, požár, poškození, krádež a odpovědnost.

Popis výrobku R 112C, R 115C

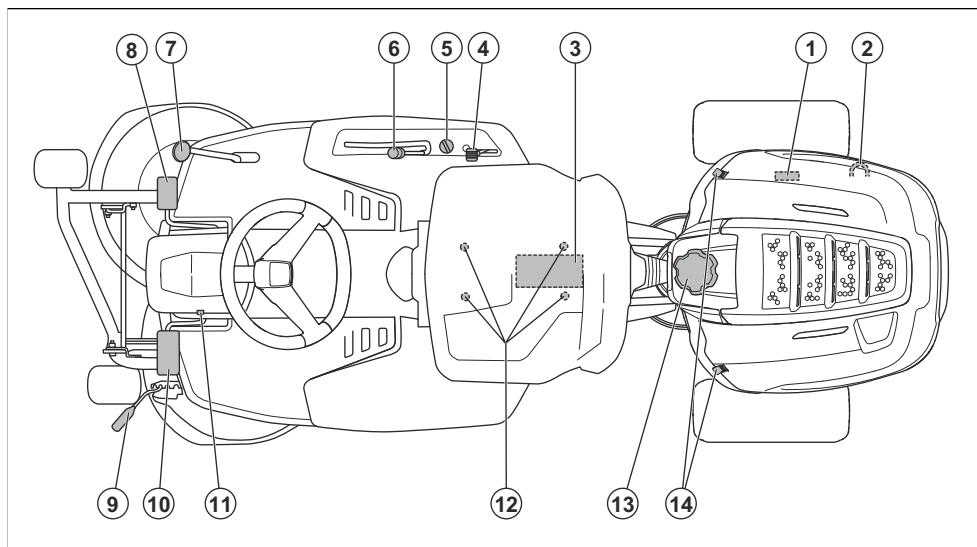

1. Typový štítek
2. Páka pro zapojení či odpojení pohonu
3. Baterie
4. Ovládání plynu/ovládání sytiče
5. Zámek zapalování
6. Zvedací páka pro žací ústrojí
7. Pedál pro jízdu vzad
8. Pedál pro jízdu vpřed
9. Páka pro nastavení výšky sečení
10. Pedál parkovací brzdy
11. Pojistné tlačítko pro parkovací brzdou
12. Nastavení sedadla
13. Víčko palivové nádrže
14. Zámek krytu

Popis výrobku R 112C5

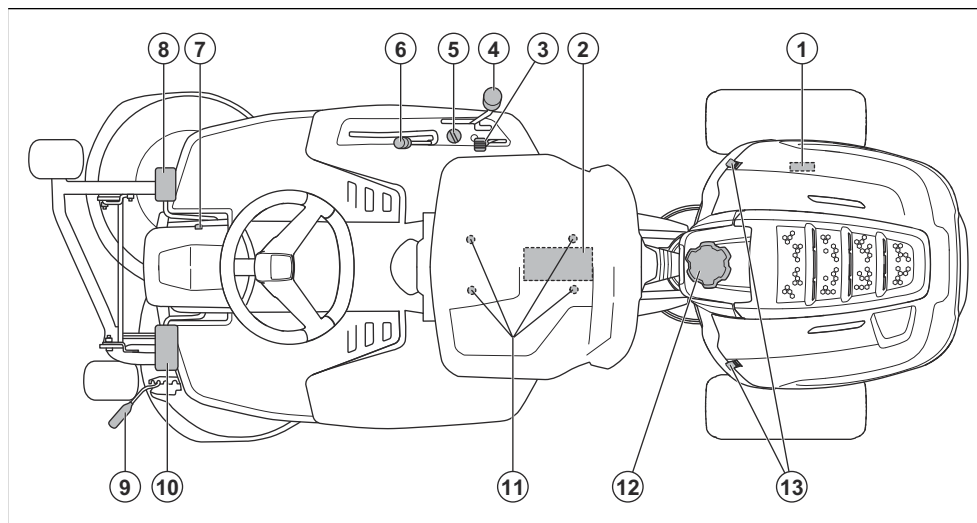

1. Typový štítek
2. Baterie
3. Ovládání plynu/ovládání sytiče
4. Páka pro řazení převodových stupňů
5. Zámek zapalování
6. Zvedací páka pro žací ústrojí
7. Pojistné tlačítko pro parkovací brzdu
8. Pedál parkovací brzdy
9. Páka pro nastavení výšky sečení
10. Pedál spojky
11. Nastavení sedadla
12. Víčko palivové nádrže
13. Zámek krytu

Bezpečnostní spínač sedadla

Bezpečnostní spínač spouští bezpečnostní obvod, pokud se obsluha zvedne ze sedadla. Motor a pohon nožů se zastaví, pokud jsou nože zapojeny nebo pokud není použita parkovací brzda. Viz také *Bezpečnostní obvod na strani 75*.

Ovládání plynu a sytiče

Ovládání plynu a sytiče upravuje otáčky motoru a zapíná sytič. Posunutím ovládání dopředu zvýšíte otáčky motoru a posunutím dozadu otáčky snížíte. Posunutím ovládání nahoru zapnete sytič. Sytič použijte při startování výrobku s chladným motorem. Viz *Nastartování motoru na strani 81*.

Žací ústrojí

Výrobek používá žací ústrojí 2v1 s funkcí mulčování. Funkce mulčování umožňuje využití posečené trávy jako hnojiva. Žací ústrojí 2v1 lze použít i bez funkce mulčování na zadní vyhazování trávy.

Páka pro nastavení výšky sečení

Výšku sečení lze nastavit do 5 různých úrovní (1–5).

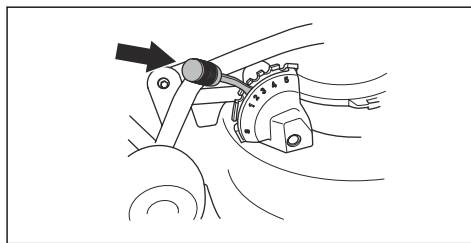

Povšimněte si: Než začnete nastavovat výšku sečení, zdvihněte žací ústrojí.

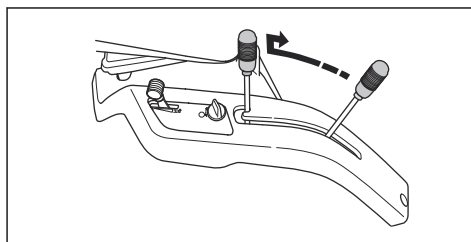

Symbols na výrobku



VAROVÁNÍ: Nepozorné nebo nesprávné použití může vést k vážnému zranění nebo usmrcení obsluhy a dalších osob.



Před použitím si pozorně prostudujte tento návod k používání a nepoužívejte výrobek, pokud návodu zcela nerozumíte.



Rotující nože. Udržujte části těla v bezpečné vzdálenosti od krytu, když je motor spuštěn.



Varování: rotující části. Udržujte části těla v bezpečné vzdálenosti.



Pozor na odmrštěné a odražené předměty.



Výrobek nikdy nepoužívejte, pokud jsou v blízkosti osoby, zejména děti, nebo zvířata.



Než začnete couvat, podívejte se dozadu.



Nikdy nesekejte trávu napříč svahem. Nesekejte trávu na svahu se sklonem větším než 10°. Viz část *Sečení trávy na svazích na strani 76*.



Nikdy na výrobku ani vybavení nepřevážívejte žádné osoby.



Pohyb dopředu.



Neutrál.



Pohyb dozadu.



Spojka (R 112C5).



Sytič (pro modely R 115C a R 112C5).



Parkovací brzda.



Výrobek odpovídá příslušným směrnicím ES.



Štítek s emisemi hluku do okolí podle směrnic a předpisů Evropské unie a Spojeného království a nařízení o regulaci hluku v australském Novém Jižním Walesu „Protection of the Environment Operations (Noise Control) Regulation 2017“. Garantovaná hladina akustického výkonu tohoto výrobku je uvedena v části *Technické údaje na strani 98* a na štítku.



Tento výrobek vyhovuje platným předpisům Spojeného království.



Vždy používejte schválenou ochranu sluchu.



Vypněte motor.



Nastartujte motor.



Otáčky motoru – rychlé.



Otáčky motoru – pomalé.



Palivo.



Max. 10 % etanolu.



Nože jsou zapojené.



Nože jsou odpojené.



Přepravní poloha pro žací ústrojí.



Provozní poloha pro žací ústrojí.



Hladina oleje.

Povšimněte si: Další symboly/štítky na výrobku se týkají certifikačních požadavků pro některé komerční oblasti.

Emise Euro V



VÝSTRAHA: Manipulace s motorem vede k zneplatnění typového schválení EU tohoto výrobku.

Odpovědnost za výrobek

Jak uvádí zákon o odpovědnosti za výrobek, neneseme odpovědnost za žádnou škodu způsobenou našim výrobkem, pokud:

- byl výrobek nesprávně opraven.
- byl výrobek opraven pomocí součástí od jiného výrobce nebo součástí, které nejsou výrobcem schváleny.
- má výrobek příslušenství od jiného výrobce nebo příslušenství, které není výrobcem schváleno.
- výrobek nebyl opraven ve schváleném servisním středisku nebo schváleným odborníkem.

Bezpečnost

Definice týkající se bezpečnosti

Varování, upozornění a poznámky slouží jako upozornění na specifické důležité části návodu.



VÝSTRAHA: Používá se v případě nebezpečí úrazu nebo usmrcení obsluhy nebo okolních osob, pokud nejsou dodrženy pokyny uvedené v této příručce.



VAROVÁNÍ: Používá se v případě nebezpečí poškození výrobku, dalších materiálů či škod na majetku v blízkém okolí, pokud nejsou dodrženy pokyny uvedené v této příručce.

Povšimněte si: Používá se k poskytnutí dalších informací, které jsou nezbytné v dané situaci.

Obecné bezpečnostní pokyny



VÝSTRAHA: Tento výrobek může amputovat ruce a nohy a odmršťovat předměty. Nedodržení bezpečnostních pokynů může vést k vážnému zranění nebo usmrcení.



VÝSTRAHA: Nepokračujte v používání výrobku, pokud je poškozené řezací zařízení. Poškozené řezací zařízení může odmrstit předměty, kterými mohou způsobit

vážné zranění nebo usmrcení. Poškozené nože ihned vyměňte.



VÝSTRAHA: Tento výrobek vytváří během provozu elektromagnetické pole. Toto pole může za určitých okolností narušovat funkci aktivních či pasivních implantovaných lékařských přístrojů. Za účelem snížení rizika možného zranění nebo smrtelného úrazu doporučujeme osobám s implantovanými lékařskými přístroji poradit se před použitím výrobku s lékařem a s výrobcem implantovaného lékařského přístroje.



VÝSTRAHA: Před použitím výrobku si přečtěte následující varování.

- Buďte stále opatrní a používejte zdravý rozum. Vyhňte se všem situacím, o kterých se domníváte, že jsou nad vaše možnosti. Pokud si nejste jisti, jak provozovat tento výrobek po přečtení návodu k používání, obraťte se na odborníka.
- Před spuštěním výrobku je nutné, abyste si pozorně přečetli návod k používání a pokyny na výrobku a porozuměli všem uvedeným informacím.
- Naučte se bezpečně používat výrobek a jeho ovládací prvky a naučte se výrobek rychle vypnout.
- Naučte se identifikovat bezpečnostní štítky.
- Udržujte výrobek čistý, aby bylo zajištěno, že jsou značky a nálepky čitelné.

- Mějte na paměti, že obsluha je odpovědná za nehody a škody vzniklé jiným osobám nebo na jejich majetku.
- Nepřepravujte žádné osoby. Výrobek musí používat pouze jedna osoba.

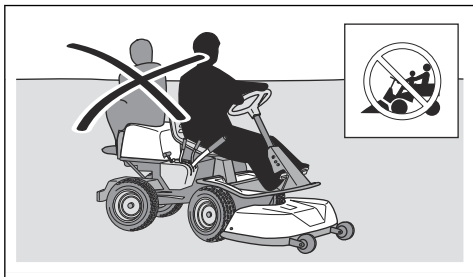

- Nenechávejte výrobek stát bez dozoru se spuštěným motorem. Před opuštěním výrobku vždy zastavte nože, použijte parkovací brzdou, vypněte motor a vytáhněte klíček zapalování.
- Výrobek používejte pouze za denního světla nebo za jiných dobrých světelných podmínek. Udržujte výrobek v bezpečné vzdálenosti od děr a dalších terénních nerovností. Uvědomte si další možná rizika.
- Nepoužívejte výrobek za nepříznivého počasí (např. za mlhy, deště, ve vlhkém nebo mokřém prostředí, za silného větru, velmi nízkých teplot, bouřky atd.).
- Najděte si a označte velké kameny a další pevné předměty, abyste do nich nenarazili.
- Odstraňte z prostoru předměty, jako jsou kameny, hračky, dráty apod., které by mohly být zachyceny nebo odmrštěny noži.

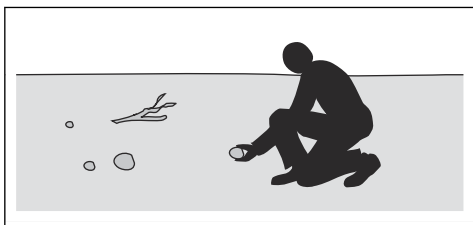

- Nenechte děti ani jiné osoby neoprávněné obsluhovat tento výrobek, aby jej používaly nebo na něm prováděly údržbu. Věk obsluhy může být upraven místními zákony.
- Zajistěte, aby se při spouštění motoru, zapínání pohonu nebo během jízdy nenacházel nikdo v blízkosti výrobku.
- Pokud sečete v blízkosti silnice nebo přejíždíte silnici, sledujte dopravní situaci.
- Nikdy výrobek nepoužívejte, když jste unaveni, pod vlivem alkoholu či jiných drog nebo když užíváte léky, které mohou negativně ovlivnit váš zrak, odhad, koordinaci nebo úsudek.
- Vždy zaparkujte výrobek na rovině a vypněte motor.

Bezpečnostní pokyny ohledně dětí



VÝSTRAHA: Před použitím výrobku si přečtěte následující varování.

- Nebudete-li dbát na bezpečnost dětí v blízkosti výrobku, může dojít k vážným nehodám. Stroje a sečení trávy děti často přitahují. Je velmi pravděpodobné, že děti nezůstanou na místě, kde jste je naposledy viděli.
- Udržujte děti mimo prostor, který má být posečen. Zajistěte, aby na děti dohlížela dospělá osoba.
- Sledujte okolí a vypněte stroj, pokud děti vstoupí do pracovní oblasti. Velmi opatrně postupujte v blízkosti rohů, keřů, stromů nebo dalších objektů, které vám mohou bránit ve výhledu.
- Před sečením a během sečení při couvání se dívejte dozadu a dolů, aby bylo zajištěno, že nejsou v blízkosti výrobku malé děti.
- Nevozte děti na výrobku. Mohou spadnout a vážně se zranit nebo mohou bránit v bezpečném manévrování se strojem.
- Nenechte děti obsluhovat výrobek.

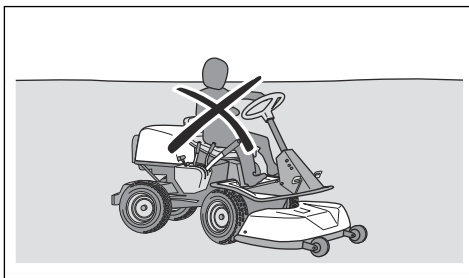

Bezpečnostní pokyny pro provoz



VÝSTRAHA: Nedotýkejte se motoru ani výfukového systému během nebo přímo po provozu. Motor a výfukový systém se během provozu značně zahřívají. Nebezpečí popálení, požáru a poškození majetku v blízkém okolí. Během provozu výrobku se držte dál od keřů a jiných objektů.



VÝSTRAHA: Před použitím výrobku si přečtěte následující varování.

- Před sečením a během sečení při couvání se dívejte za sebe a dolů. Dávejte pozor na velké i malé překážky.
- Před zatočením snižte rychlost.
- Před přejezdem ploch, které se nesekají, zastavte nože.



VAROVÁNÍ: Před použitím výrobku si přečtěte následující upozornění.

- Než začnete provozovat výrobek, odstraňte z přívodu studeného vzduchu k motoru trávu a nečistoty. Pokud je zablokovaný přívod studeného vzduchu, hrozí riziko poškození motoru.
- Okolo kamenů a jiných větších objektů se pohybujte opatrně a zajistěte, aby do nich nože nenarazily.
- Nejezděte s výrobkem přes předměty. Vypněte a zkontrolujte výrobek a žací ústrojí, pokud jste přejeli přes objekt nebo do něj narazili. V případě potřeby před opětovným spuštěním proveďte opravy.

Osobní ochranné prostředky



VÝSTRAHA: Před použitím výrobku si přečtěte následující varování.

- Při použití výrobku je nutné používat schválené osobní ochranné prostředky. Osobní ochranné prostředky nemohou zcela eliminovat nebezpečí úrazu, ale v případě nehody pomáhají snížit míru poranění. Požádejte prodejce, aby vám pomohl vybrat správné vybavení.
- Vždy používejte schválenou ochranu sluchu. Dlouhodobé vystavování působení hluku může vést k trvalému poškození sluchu.
- Používejte odolnou obuv s protiskluzovou podrážkou. Doporučujeme používat obuv s ocelovými špičkami. Nepoužívejte otevřenou obuv ani nepracujte naboso.

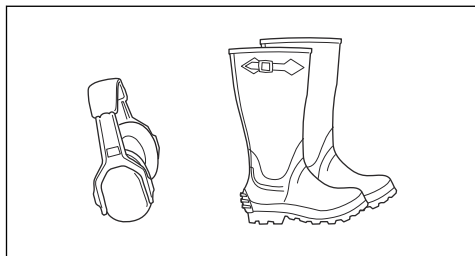

- Při určitých činnostech používejte ochranné rukavice, například při nasazování, prohlídce nebo čištění žacího ústrojí.
- Nenoste volné oblečení, šperky a další předměty, které by se mohly zachytit v pohybujících se dílech.
- Mějte poblíž lékárníčku a hasicí přístroj.

Bezpečnostní zařízení na produktu



VÝSTRAHA: Před použitím výrobku si přečtěte následující varování.

- Nepoužívejte výrobek, jehož bezpečnostní zařízení jsou vadná! Pravidelně kontrolujte bezpečnostní zařízení. Pokud je zařízení vadné, obraťte se na servis Husqvarna.
- Neprovádějte úpravy na bezpečnostním zařízení. Nepoužívejte výrobek, pokud nejsou ochranné plechy, ochranné kryty, bezpečnostní spínače nebo dalších ochranné prostředky připevněné nebo pokud jsou vadné.

Kontrola zámku zapalování

- Kontrolu zapalování provedete spuštěním a vypnutím motoru. Viz *Nastartování motoru na strani 81* a *Vypnutí motoru na strani 83*.
- Zkontrolujte, zda se motor spustí, když otočíte klíčkem zapalování do polohy START.
- Zkontrolujte, zda se motor okamžitě zastaví, když otočíte klíčkem zapalování do polohy STOP.

Bezpečnostní obvod

Motor lze nastartovat, pokud jsou splněny následující podmínky:

- Žací ústrojí je zvednuté a je zatažená parkovací brzda.

Motor se musí zastavit v následujících situacích:

- Žací ústrojí je spuštěné a obsluha se zvedne ze sedadla.
- Žací ústrojí je zvednuté, není aktivována parkovací brzda a obsluha se zvedne ze sedadla.

Chcete-li provést kontrolu bezpečnostního obvodu, pokuste se nastartovat motor, když není splněna jedna z následujících podmínek. Změňte podmínky a opakujte akci. Tuto kontrolu provádějte denně.

Kontrola zámku omezovače rychlosti, R 112C, R 115C

- Uvolněte pedál pro jízdu vpřed (1) Rychlost se sníží.
- Chcete-li zvýšit brzdny výkon, stiskněte pedál pro jízdu vzad (2).

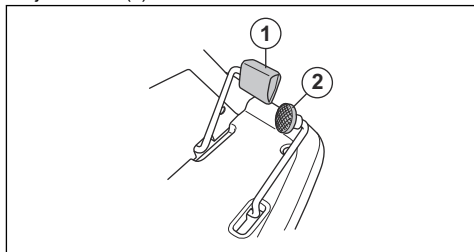

- Zajistěte, aby nebyly pedály pro jízdu vpřed a vzad zablokované a bylo je možné volně ovládat.
- Zkontrolujte, zda dojde ke snížení rychlosti při uvolnění pedálu pro jízdu vpřed.

Kontrola brzdového pedálu, R 112C5

U modelu R 112C5 je pedál parkovací brzdy zároveň provozní brzdou.

- Zkontrolujte, zda dojde ke snížení rychlosti při sešlápnutí brzdového pedálu.

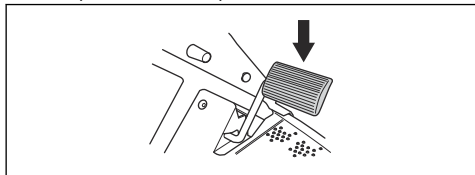

- Zajistěte, aby nebyl brzdový pedál zablokovaný a bylo možné jím volně pohybovat.

Tlumič výfuku

Tlumič výfuku je určen k omezení úrovně hluku na minimum a k usměrnění výfukových plynů směrem do obsluhy.

Nepoužívejte výrobek bez tlumiče výfuku nebo pokud je vadný. Vadný tlumič výfuku zvyšuje hladinu hluku a nebezpečí požáru.



VÝSTRAHA: Tlumič výfuku je během provozu a po použití velmi horký, i když motor pracuje na volnoběžné otáčce. Aby se zabránilo požáru, dbejte zvýšené opatrnosti v blízkosti hořlavých materiálů a plynů.

Parkovací brzda



VÝSTRAHA: Pokud parkovací brzda nefunguje, výrobek se může uvést do pohybu a způsobit zranění nebo jiné škody. Zajistěte pravidelnou kontrolu a seřízení parkovací brzdy.

Další informace jsou uvedeny v části *Kontrola parkovací brzdy na strani 88*.

Ochranné kryty

Chybějící nebo poškozené ochranné kryty zvyšují nebezpečí poranění od pohybujících se dílů a horkých povrchů. Než začnete používat výrobek, zkontrolujte ochranné kryty. Ochranné kryty musí být správně upevněné a nesmí mít praskliny či jiná poškození. Vyměňte vadné kryty.

Sečení trávy na svazích



VÝSTRAHA: Před použitím výrobku si přečtěte následující varování.

- Při sečení trávy na svazích se zvyšuje riziko, že nebudete mít výrobek pod kontrolou a že se převrátí. Může dojít k zranění nebo smrti. Na svazích je

nezbytné sekat trávu opatrně. Pokud nelze do svahu couvat nebo pokud se na něm necítíte jistě, nesekejte na něm.

- Odstraňte kameny, větve a jiné překážky.
- Sekejte po spádnici, nikoli po vrstevnici.
- Nesekejte směrem ze svahu se zdviženým žacím ústrojím.
- Nepoužívejte výrobek na svahu se sklonem větším než 10°.

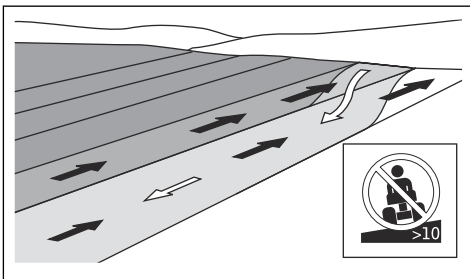

- Na svahu nestartujte ani nezastavujte.
- Na svazích se pohybujte pomalu.
- Neprovádějte náhlé změny v rychlosti a směru.
- Nezatáčejte více, než je nezbytné. Při sjíždění svahu zatáčejte pomalu a plynule. Pohybujte se malou rychlostí. Otáčejte kola opatrně.
- Sledujte terén a nepřejíždějte vyjeté koleje, díry a vyvýšeniny. Na nerovném terénu hrozí větší nebezpečí převrácení výrobku. Vysoká tráva může překážky skrýt.
- Nesekejte trávu v blízkosti okrajů, děr a příkrých břehů. Výrobek se může náhle převrátit, pokud se kola pohybují na okraji prudkého svahu nebo jámy nebo pokud kola ztratí kontakt se zemí. Pokud výrobek spadne do vody, hrozí nebezpečí utonutí.

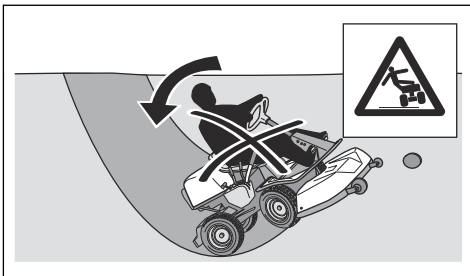

- Nesečte mokrou trávu. Je kluzká a pneumatiky mohou ztratit přilnavost a výrobek může dostat smyk.
- Nepokládejte nohu na zem při pokusu udržet výrobek více stabilní.
- Pokud je připojeno příslušenství nebo jiné předměty, které mohou zhoršit stabilitu výrobku, jezděte opatrně.

Bezpečnost při manipulaci s palivem



VÝSTRAHA: Při manipulaci s palivem dbejte zvýšené opatrnosti. Je velmi hořlavé a může způsobit zranění a škody na majetku.



VÝSTRAHA: Před použitím výrobku si přečtěte následující varování.

- Palivovou nádrž nedoplňujte v uzavřených prostorech.
- Benzín a jeho výpary jsou jedovaté a velmi hořlavé. Při manipulaci s benzinem zamezte zranění a požáru.
- Při spuštěném motoru neotvírejte víčko palivové nádrže a nedoplňujte palivovou nádrž.
- Před doplňováním paliva nechte motor vychladnout.
- Při manipulaci s palivem nekuřte.
- Nedoplňujte palivo v blízkosti jisker a otevřeného ohně.
- Pokud je palivový systém netěsný, nestartujte motor, dokud nebudou netěsnosti opraveny.
- Nedoplňujte palivo nad doporučenou hladinu paliva. Teplota z motoru a slunce podporují expanzi paliva a palivo může přetéci, pokud je nádrž příliš naplněná.
- Nedoplňujte nadměrné množství. Pokud vylijete palivo na výrobek, utřete jej a počkejte až se vypaří; teprve poté stroj nastartujte. Pokud si potřísníte oblečení, převlékněte se.
- Palivo skladujte pouze ve schválených nádobách.
- Skladujte výrobek a palivo takovým způsobem, aby bylo eliminováno nebezpečí úniku paliva nebo výparů, které mohou způsobit škody.
- Palivo vypouštějte venku do schváleného kanystru v dostatečné vzdálenosti od otevřeného ohně.

Bezpečnostní pokyny týkající se baterií



VÝSTRAHA: Poškozená baterie může způsobit výbuch a zranění. Pokud je baterie deformovaná nebo poškozená, obraťte se na schválený servis Husqvarna.



VÝSTRAHA: Před použitím výrobku si přečtěte následující varování.

- V blízkosti baterií používejte ochranné brýle.
- V blízkosti baterie nenoste hodinky, šperky ani jiné kovové předměty.
- Uchovávejte baterii mimo dosah dětí.
- Baterii nabíjejte v prostoru s dobrým prouděním vzduchu.

- Při nabíjení baterie zajistěte, aby nebyly hořlavé materiály blíže než 1 m.
- Použité baterie zlikvidujte řádným způsobem. Viz *Likvidace na strani 97*.
- Z baterie mohou vycházet výbušné plyny. V blízkosti baterie nekuřte. Udržujte baterii v bezpečné vzdálenosti od otevřeného ohně a jisker.

Bezpečnostní pokyny pro údržbu



VÝSTRAHA: Výrobek je těžký a může způsobit úraz nebo poškodit majetek nebo blízké okolí. Neprovádějte údržbu na motoru nebo začím ústrojí, pokud nejsou splněny následující podmínky:

- Motor je vypnutý.
- Výrobek je zaparkován na rovné ploše.
- Je zapnutá parkovací brzda.
- Je vytažený klíček zapalování.
- Je odpojené začí ústrojí.
- Ze svíček je odmontován kabel zapalování.



VÝSTRAHA: Výfukové plyny obsahují oxid uhelnatý, jedovatý a velmi nebezpečný plyn bez zápachu. Nenechávejte výrobek spuštěný v uzavřených prostorech nebo prostorech s nedostatečným prouděním vzduchu.



VÝSTRAHA: Před použitím výrobku si přečtěte následující varování.

- Pro zajištění nejlepšího výkonu a bezpečnosti pravidelně provádějte údržbu výrobku podle plánu údržby. Viz *Plán údržby na strani 84*.
- Elektrické součásti mohou způsobit úraz elektrickým proudem. Při spuštěném motoru se nedotýkejte kabelů. Neprovádějte zkoušku systému zapalování pomocí přístů.
- Nestartujte motor s demontovanými ochrannými kryty. Pohybující se nebo horké díly mohou způsobit velmi nebezpečné poranění.
- Před prováděním údržby poblíž motoru nechte výrobek vychladnout.
- Nože jsou ostré a mohou způsobit fezná zranění. Před manipulací s noži je omotejte ochranným materiálem nebo použijte ochranné rukavice.
- Při čištění vždy uveďte začí ústrojí do servisní polohy. Neparkujte výrobek poblíž okraje příkopu nebo svahu, abyste získali přístup k začímu ústrojí.



VAROVÁNÍ: Před použitím výrobku si přečtěte následující upozornění.

- Neprotáčejte motor, pokud je vyjmutá zapalovací svíčka nebo odpojený kabel zapalování.
- Zkontrolujte, zda jsou všechny matice a šrouby řádně utažené a zda je vybavení v dobrém stavu.
- Neměňte nastavení omezovačů. V případě příliš vysokých otáček motoru může dojít k poškození

součástí výrobku. Informace o nejvyšších povolených otáčkách motoru naleznete v části *Technické údaje na strani 98*.

- Výrobek byl schválen pouze se zařízeními, která dodal nebo doporučil výrobce.

Montáž

Úvod



VÝSTRAHA: Napínací pružina hnacího řemene může prasknout a způsobit zranění. Při montáži a demontáži žacího ústrojí používejte ochranné brýle.

Přečtěte si pozorně montážní pokyny uvedené v návodu k používání. Štítek na vnitřní straně předního krytu výrobku také ukazuje postup montáže a demontáže žacího ústrojí.

Montáž žacího ústrojí

1. Zaparkujte výrobek na rovné ploše.
2. Aktivujte parkovací brzdu.
3. Zatlačte žací ústrojí dovnitř a zkontrolujte, zda jsou vodící šrouby v drážkách na rámu ústrojí.

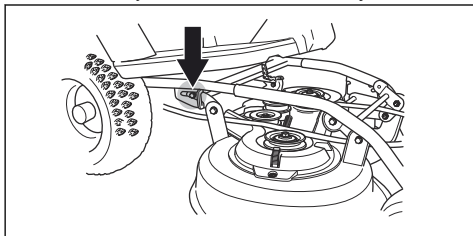

4. Zarovnejte trubky na žacím ústrojí s trubkami na rámu ústrojí.

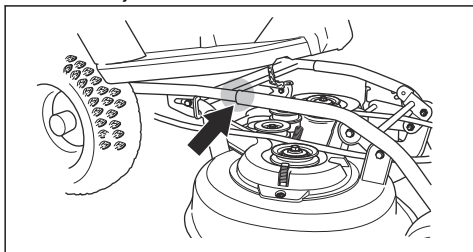

5. Uchopte žací ústrojí oběma rukama a zatlačte jej dovnitř.

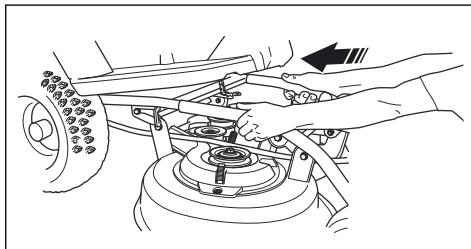

6. Tlačte, dokud se trubky a šrouby nedotknou spodní části.

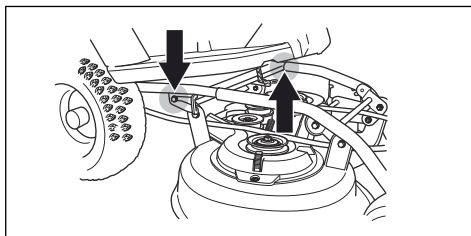

7. Nasaďte hnací řemen, jak je znázorněno na obrázku.

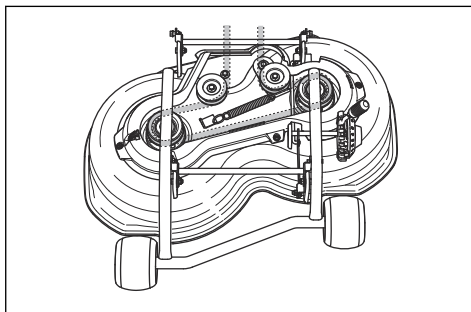

8. Nasadte napínací pružinu, aby se napnul hnací řemen.

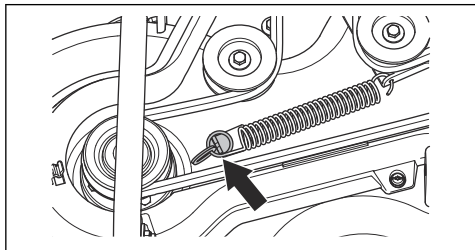

9. Nasadte kryt hnacího řemenu.

10. Nastavte páku pro nastavení výšky sečení do jedné z poloh 1–5.

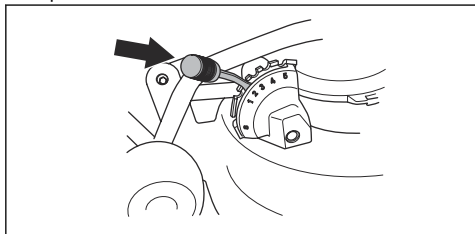

Demontáž žacího ústrojí

1. Zaparkujte výrobek na rovné ploše.
2. Aktivujte parkovací brzdou.
3. Nastavte páku pro nastavení výšky sečení do servisní polohy (S).

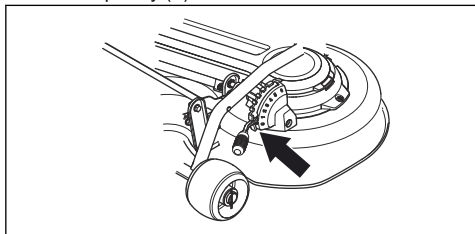

4. Nastavte zvedací páku pro žací ústrojí do provozní polohy.

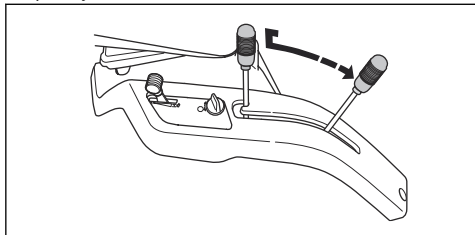

5. Povolte sponu a sejměte kryt hnacího řemenu.

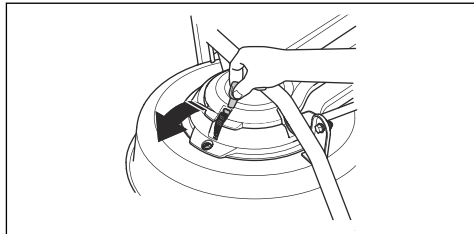

6. Odpojením pružiny pro hnací řemen povolte napnutí řemenu.

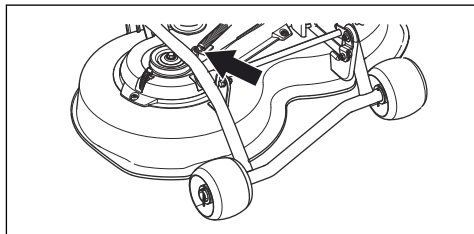

7. Sejměte hnací řemen.

8. Pro model (R 112C, R 112C5): Uchopte žací ústrojí oběma rukama a vytáhněte jej ven. Zvedněte žací ústrojí a opřete jej o výrobek nebo o zeď.

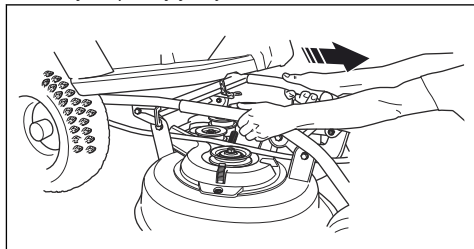

9. Pro model (R 115C): Podrže žací ústrojí oběma rukama a tahejte ven, dokud se nezastaví.

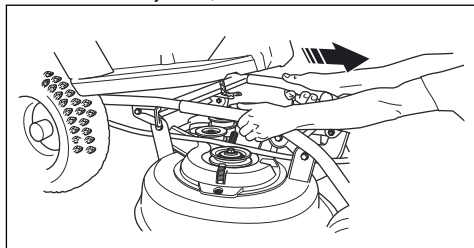

10. Zvedněte pojistku rámu ústrojí do svislé polohy.



VÝSTRAHA: Pokud nebudete postupovat obezřetně, může zajišťovací mechanismus způsobit zranění prstů. Nastavte pojistku rámu ústrojí do zcela svislé polohy.

11. Vyjměte čep, abyste mohli odpojit vzpěru od žacího ústrojí.

12. Uchopte žací ústrojí oběma rukama a vytáhněte jej ven.

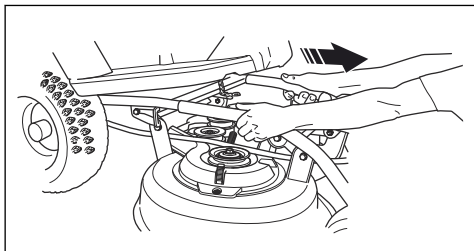

13. Zvedněte žací ústrojí a opřete jej o výrobek nebo o zeď.

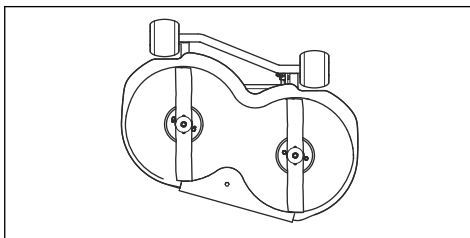

Provoz

Úvod



VÝSTRAHA: Před používáním produktu je třeba, abyste si přečetli a porozuměli kapitole o bezpečnosti.

Doplňování paliva



VÝSTRAHA: Benzín je velmi vznětlivý. Palivo doplňujte opatrně ve venkovním prostoru, viz část *Bezpečnost při manipulaci s palivem na strani 77*.



VÝSTRAHA: Nepoužívejte palivovou nádrž jako podpěru.



VAROVÁNÍ: Používání nesprávného typu paliva může vést k poškození motoru.

Motor je poháněn benzinem s minimálním oktanovým číslem 91 RON (87 AKI), který se nemíchá s olejem. Doporučujeme používat biologicky odbouratelný alkylátový benzin. Nepoužívejte benzin, který obsahuje více než 10 % etanolu.

- Před každým použitím zkontrolujte hladinu paliva a v případě potřeby ji doplňte.
- Nenaplňujte palivovou nádrž na maximum. Udržujte minimálně 2,5 cm místa od plného naplnění.

Nastavení sedadla

- Sedadlo lze naklopit dopředu.

- Chcete-li nastavit sedadlo dopředu či dozadu, povolte šrouby pod sedadlem. Nastavte sedadlo do požadované polohy a dotáhněte šrouby.

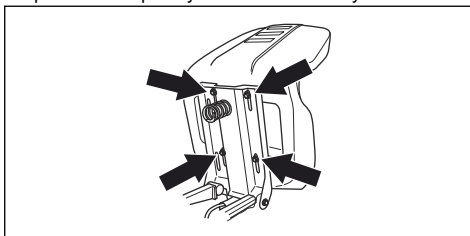

Zapojení a odpojení systému pohonu, R 112C, R 115C

Chcete-li pohybovat výrobkem s vypnutým motorem, musí být odpojený systém pohonu.

- Pokud chcete odpojit pohon osy, zcela vytáhněte páku systému pohonu.

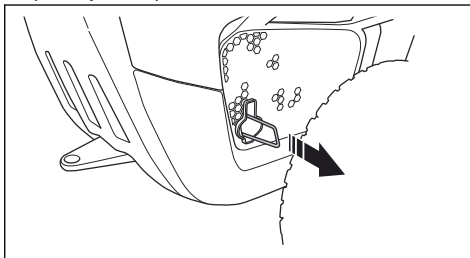

- Chcete-li zapojit pohon osy, zcela zatlačte páku systému pohonu dovnitř.

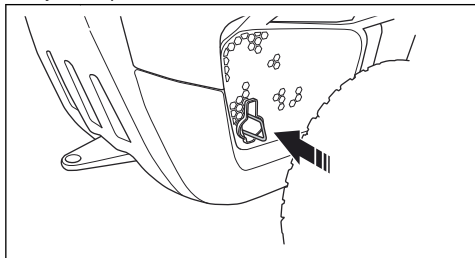

Povšimněte si: Nepoužívejte střední polohy.

Zvednutí a spuštění žacího ústrojí

- Chcete-li zvednout žací ústrojí do přepravní polohy, vytáhněte zvedací páku dozadu. Pokud je motor spuštěný, nože se přestanou otáčet.

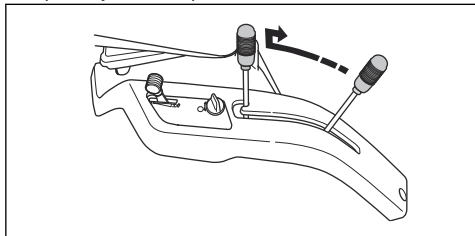

- Chcete-li spustit žací ústrojí do sekací polohy, stiskněte pojistné tlačítko a posuňte zvedací páku dopředu. Pokud je motor spuštěný, nože se začnou otáčet.

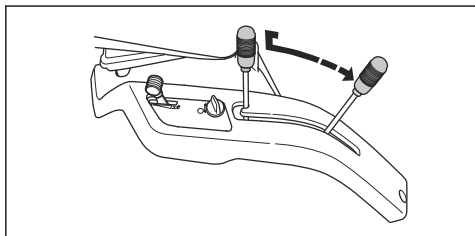

Nastartování motoru

1. Pro model R 112C, R 115C, zkontrolujte, zda je systém pohonu zapojený, viz *Zapojení a odpojení systému pohonu, R 112C, R 115C na strani 80.*

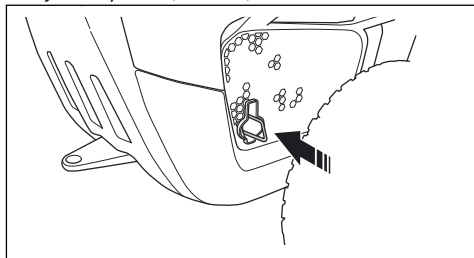

2. Zvedněte žací ústrojí.

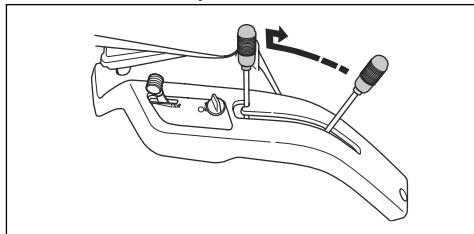

3. Aktivujte parkovací brzdu.

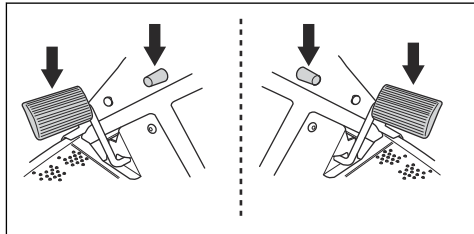

Povšimněte si: Pro model R 112C, R 115C, parkovací brzda se nachází na levé straně. Pro model R 112C5, parkovací brzda se nachází na pravé straně.

4. Pro model R 112C5, nastavte řadící páku do neutrální polohy (N).

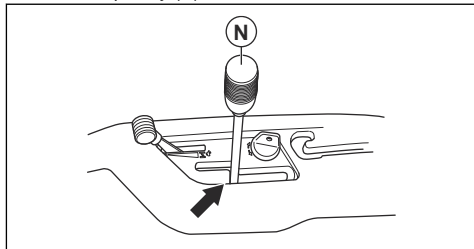

5. Pro modely R 112C a R 112C5. Nastavte ovládání plynu do startovací polohy.

- a) Pokud je motor studený, nastavte ovládání plynu do polohy (C), polohy sytiče.

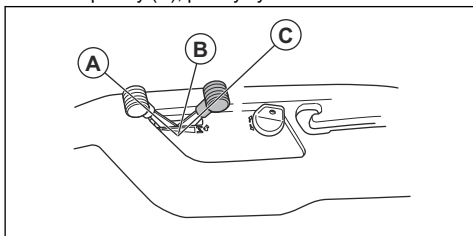

- b) Pokud je motor teplý, nastavte ovládání plynu mezi polohu (A) a (B).

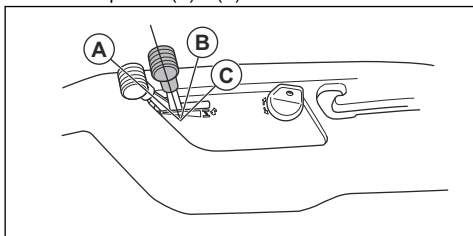

6. Otočte klíčkem zapalování do startovací polohy.

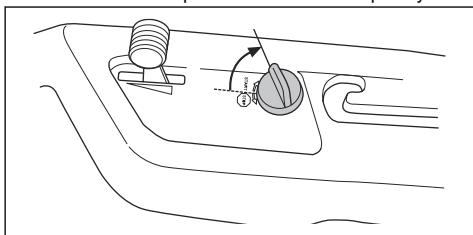

7. Po nastartování motoru klíček zapalování ihned uvolněte do neutrální polohy.

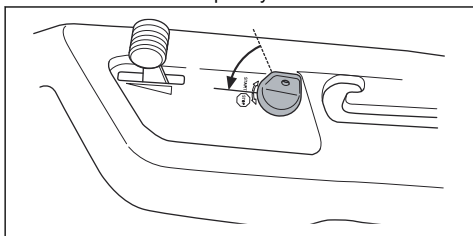

Povšimněte si: Nezapínejte startér na déle než 5 sekund. Pokud motor nespustí, před dalším pokusem počkejte 15 sekund. Pokud ani poté motor nespustí, před dalším pokusem počkejte 1 minutu.

8. Nechte motor běžet na půl plynu (B) asi 3 až 5 minut, než jej začnete více zatěžovat.
9. Pomocí ovládání plynu nastavte otáčky motoru.

Povšimněte si: Zapojení nožů při plných otáčkách motoru způsobuje nápor na hnací řemen. Nepoužívejte plný plyn, dokud není žací ústrojí spuštěno do sekací polohy.

Obsluha výrobku, R 112C, R 115C

1. Pákou pro nastavení výšky sečení nastavte výšku sečení (1-5).

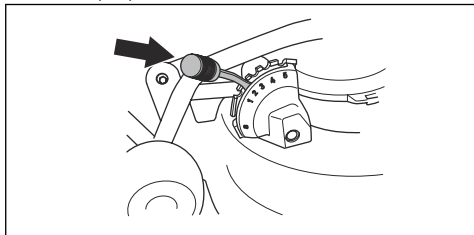

2. Nastartujte motor.
3. Sešlápnutím a uvolněním pedálu parkovací brzdy uvolníte parkovací brzdou.

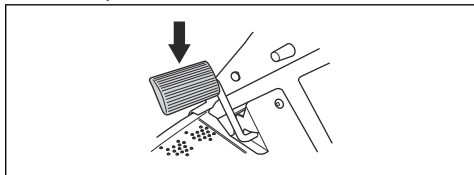

4. Opatrně sešlápněte jeden z rychlostních pedálů. Rychlost se zvyšuje s tím, do jaké míry pedál sešlápnete. Použijte pedál (1) k pohybu vpřed a pedál (2) k pohybu vzad.

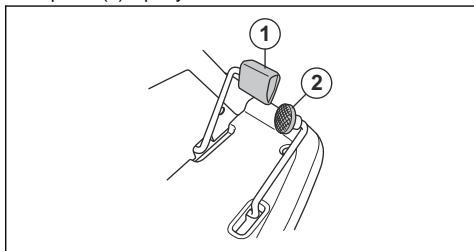

5. Uvolněním rychlostního pedálu aktivujete brzdy.
6. Spust'te dolů žací ústrojí.

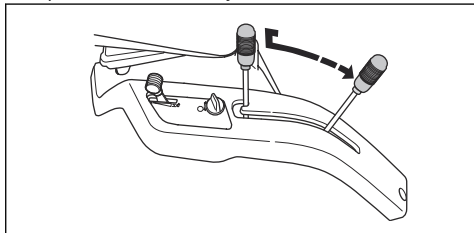

Obsluha výrobku, R 112C5



VAROVÁNÍ: Aby nedošlo k poškození převodovky, vždy výrobek zastavte a vypněte motor před přeřazením.

1. Pákou pro nastavení výšky sečení nastavte výšku sečení (1-5).

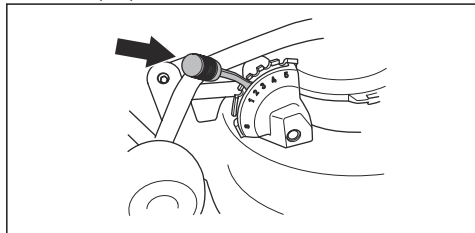

2. Nastartujte motor.
3. Sešlápnutím a uvolněním pedálu parkovací brzdy uvolníte parkovací brzdu.

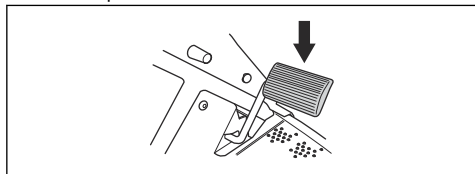

4. Sešlápněte pedál spojky a zařadte rychlostní stupeň. Zařadte stupeň 1-4, pokud s výrobkem sekáte trávu. Zařadte stupeň 4-5, pokud s výrobkem přejezdíte.

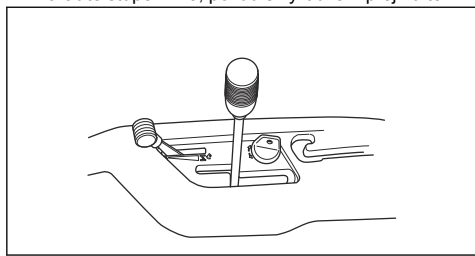

VAROVÁNÍ: Pokud nejde rychlostní stupeň zařadit, nepokoušejte se jej zařadit silou. Uvolněte pedál spojky, znovu jej sešlápněte a zkuste zařadit rychlostní stupeň znovu.

Povšimněte si: Výrobek můžete startovat na všech 5 rychlostních stupních.

5. Pomalu uvolněte pedál spojky.

6. Spusťte dolů žací ústrojí.

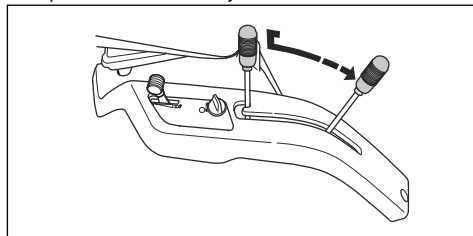

7. Brzděte sešlápnutím pedálu parkovací brzdy / rychlostní brzdy.

Startování na svahu, R 112C5

1. Pákou pro nastavení výšky sečení nastavte výšku sečení (1-5).

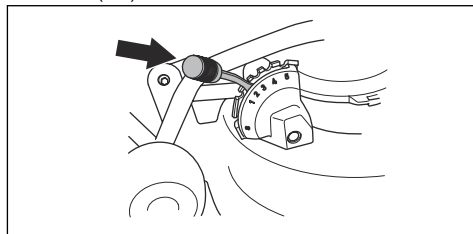

2. Nastartujte motor.
3. Sešlápněte pedál parkovací brzdy.
4. Přidejte plný plyn.
5. Sešlápněte pedál spojky a zařadte první rychlostní stupeň.
6. Pomalu uvolněte pedál parkovací brzdy a pedál spojky.

Vypnutí motoru

1. Vytáhnutím zvedací páky pro žací ústrojí dozadu zvednete žací ústrojí nahoru. Nože se přestanou otáčet.

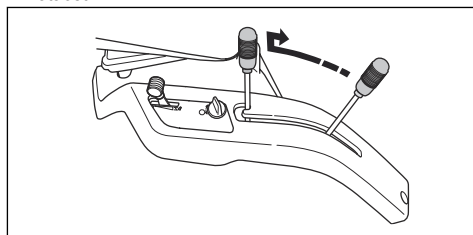

2. Nastavte ovládání plynu do polohy (A).

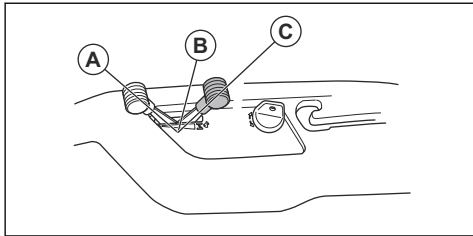

- Pro model R 112C, R 115C, nechte motor běžet na volnoběžné otáčky alespoň 30 sekund.
- Pro model R 112C5, nastavte řadičí páku do neutrální polohy (N).

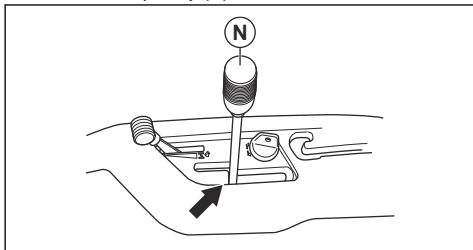

- Otočte klíčkem zapalování do polohy STOP.
- Po zastavení výrobku použijte parkovací brzdy.

Aktivace a deaktivace parkovací brzdy

Model R 112C, R 115C má pedál parkovací brzdy a pojistné tlačítko parkovací brzdy na levé straně. Model R 112C5 má pedál parkovací brzdy a pojistné tlačítko parkovací brzdy na pravé straně.

- Sešlápněte pedál parkovací brzdy (A).
- Stiskněte a podržte pojistné tlačítko (B).

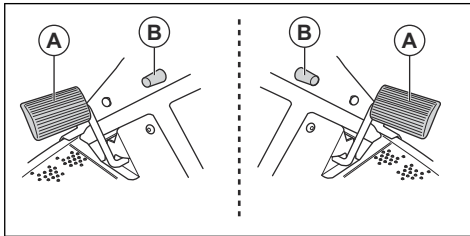

- Držte tlačítko stisknuté a uvolněte pedál parkovací brzdy.
- Parkovací brzdou uvolníte opětovným stisknutím pedálu parkovací brzdy.

Jak docílit dobrých výsledků

- Nesekejte na mokrém trávníku. Při sečení mokré trávy mohou být výsledky špatné.
- Začněte s vysokým nastavením výšky sečení a postupně ji snižujte.
- Sečte při vysokých otáčkách nožů (nejvyšší povolené otáčky motoru najdete v části *Technické údaje na strani 98*). Jeďte s výrobkem dopředu nízkou rychlostí. Pokud není tráva příliš vysoká a hustá, můžete dosáhnout dobrých výsledků také sečením při vyšší rychlosti.
- Chcete-li dosáhnout nejlepších výsledků, sečte trávu často a používejte funkci mulčování. Další informace jsou uvedeny v části *Demontáž mulčovací vložky na strani 92*.

Údržba

Úvod



VÝSTRAHA: Před prováděním jakékoli údržby je třeba, abyste si přečetli a porozuměli kapitole bezpečnosti.

Plán údržby

X = Pokyny jsou uvedeny v tomto návodu k použití.

O = Pokyny nejsou uvedeny v tomto návodu k použití. Údržbu by měl provést schválený servis.

Plán údržby		Před každým použitím/týdně	Každých 50 h nebo ročně
Obecné	Vyčistěte baterii a svorky.		○
	Zkontrolujte úroveň nabití baterie. V případě potřeby nabijte baterii.		×
	Zkontrolujte všechny řemeny a řemenice, zda nejsou opotřebené nebo poškozené. Vyměňte opotřebené nebo poškozené součásti.		○
	Vyčistěte motor a převodovku.	X	X
	Zkontrolujte všechny vodiče, zda nejsou poškozené.		○
	Seřídte lanka řízení.		○
	Promažte výrobek.		○
	Zajistěte, aby všechny upevňovací prvky byly správně utaženy.		○
	Zajistěte, aby všechny pneumatiky byly nahuštěny na správný tlak.		×
	Zkontrolujte řetěz řízení uvnitř tunelu rámu.		○
Motor	Zkontrolujte, zda palivová hadice není opotřebená nebo poškozená. V případě potřeby vyměňte hadici přívodu paliva.		○
	Vyměňte palivový filtr.		×
	Vyčistěte vzduchový filtr.	X	
	Vyměňte vzduchový filtr.		×
	Zkontrolujte tlumič výfuku a tepelný deflektor.	X	X
	Zkontrolujte hladinu motorového oleje. V případě potřeby doplňte motorový olej.	X	
	Vyměňte motorový olej.		×
	Vyměňte filtr motorového oleje (je-li ve výbavě).		×
	Vyměňte zapalovací svíčku.		×
	Zkontrolujte otáčky motoru. V případě potřeby seřídte otáčky motoru.		○

Plán údržby		Před každým použitím/týdně	Každých 50 h nebo ročně
Převodovka, ovládací prvky a hnací ústrojí	Zkontrolujte chladicí ventilátor převodovky.	X	X
	Demontujte kola a promažte osy.		O
	Ujistěte se, že se výrobek nepohybuje, když jsou pedály v neutrální poloze.		O
	Při různých rychlostech zkontrolujte pojezd vpřed a pojezd vzad.		O
	Zkontrolujte spínač ovládání aktivace nožů.		X
	Zkontrolujte spínač páky pro nastavení výšky sečení.		X
	Zkontrolujte spínače pedálu pro jízdu vpřed a pedálu pro jízdu vzad.		X
	Zkontrolujte parkovací brzdu.	X	X
	Zkontrolujte kontrolu přítomnosti obsluhy (OPC).	X	X
Žací ústrojí	Vyčistěte žací ústrojí, prostor pod kryty řemene a pod žacím ústrojím.		X
	Proveďte kontrolu rovnoběžnosti žacího ústrojí. V případě potřeby seříďte žací ústrojí.		X
	Zkontrolujte žací ústrojí ohledně opotřebení a poškození.		O
	Zkontrolujte nože z hlediska opotřebení nebo poškození. V případě potřeby nože naostřete nebo vyměňte.		X

Čištění výrobku



VAROVÁNÍ: Nepoužívejte vysokotlaký čistič ani parní čistič. Voda může vniknout do ložisek a elektrických spojení a způsobit korozi a následné poškození výrobku.

Bezprostředně po použití výrobek vyčistěte.

- Nečistěte horké povrchy, například motor, tlumič výfuku a výfukový systém. Počkejte, dokud nebudou povrchy chladné, a poté odstraňte trávu a nečistoty.
- Použijte nejprve kartáč a až poté začněte čistit vodou. Odstraňte odřezky trávy a nečistoty z převodovky a jejího okolí, přívodu vzduchu k převodovce a z motoru.
- K čištění výrobku použijte tekoucí vodu z hadice. Nepoužívejte vysoký tlak.
- Nemiřte proud vody na elektrické součásti a ložiska. Čistící prostředek může způsobit poškození.
- Čištění žacího ústrojí proveďte tak, že jej vyjmete a opláchnete vodou z hadice.
- Když je výrobek čistý, spusťte krátce žací ústrojí, aby se vyfoukala zbývající voda.

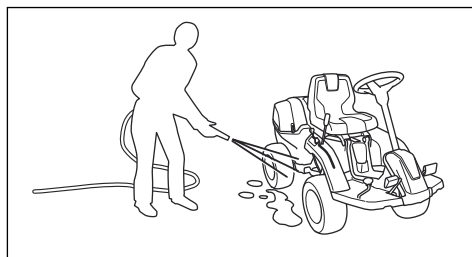

Čištění motoru a tlumiče výfuku

Udržujte motor a tlumič výfuku bez odřezků trávy a nečistot. Odřezky trávy na motoru nasáté palivem nebo olejem zvyšují nebezpečí požáru a riziko přehřívání motoru. Před čištěním nechte motor vychladnout. Vyčistěte jej vodou a kartáčem.

Odřezky trávy okolo chladiče rychle vysychají a zvyšují nebezpečí požáru. Odstraňte odřezky trávy kartáčem nebo vodou, když je tlumič výfuku studený.

Čištění přívodu studeného vzduchu k motoru, (R 112C, R 112C5)



VÝSTRAHA: Vypněte motor. Přívod studeného vzduchu se otáčí a může způsobit zranění prstů.

- Zkontrolujte, zda není přívodová mřížka na krytu motoru ucpaná. Odstraňte trávu a nečistoty kartáčem.

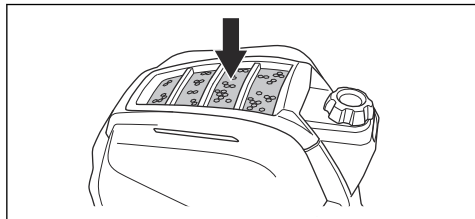

- Otevřete kryt motoru. Zkontrolujte, zda nejsou ucpané otvory přívodu studeného vzduchu. Odstraňte trávu a nečistoty kartáčem.

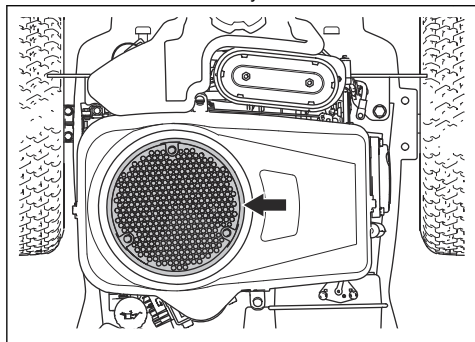

Čištění přívodu studeného vzduchu k motoru, (R 115C)



VÝSTRAHA: Vypněte motor. Přívod studeného vzduchu se otáčí a může způsobit zranění prstů.

- Zkontrolujte, zda není přívodová mřížka na krytu motoru ucpaná. Odstraňte trávu a nečistoty kartáčem.

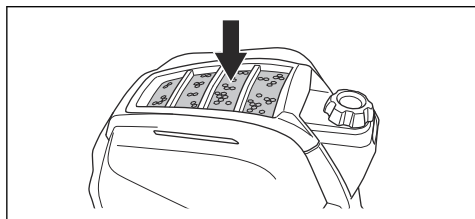

- Otevřete kryt motoru. Zkontrolujte, zda nejsou ucpané otvory přívodu studeného vzduchu. Odstraňte trávu a nečistoty kartáčem.

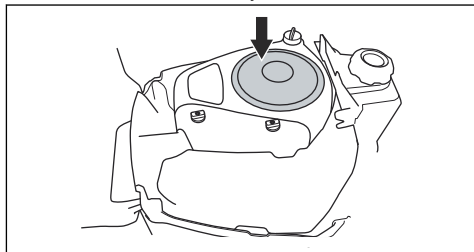

Demontáž krytu

Demontáž krytu motoru

1. Uvolněte spony na krytu motoru.

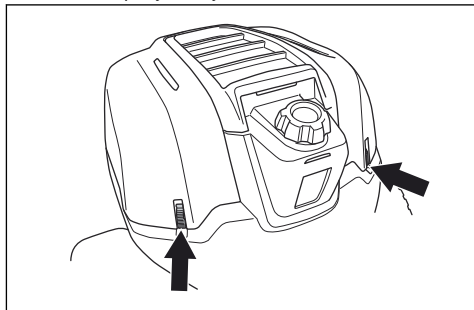

2. Vyklopte kryt motoru směrem dozadu.

Demontáž krytu řemenu

1. Uvolněte sponu na krytu řemenu.

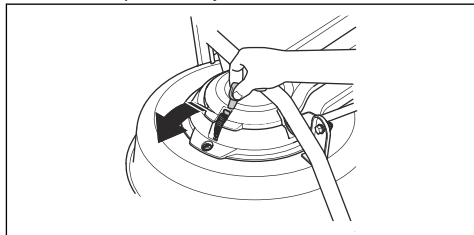

2. Sejměte kryt řemenu.

Kontrola lanek řízení

1. Lanka řízení jsou správně napnutá, pokud s nimi můžete ručně pohnout o 5 mm nahoru a dolů v drážce na objímce řízení.

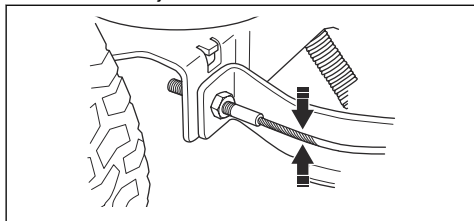

2. Pokud jsou lanka příliš volná, nechte je seřídit v autorizovaném servisu.

Kontrola parkovací brzdy

1. Zaparkujte výrobek na tvrdém svažitém povrchu.

Povšimněte si: Při kontrole parkovací brzdy neparkujte na trávě.

2. Sešlápněte pedál parkovací brzdy (A).
3. Stiskněte a podržte pojistné tlačítko (B). Když je tlačítko stisknuté, uvolněte parkovací pedál.

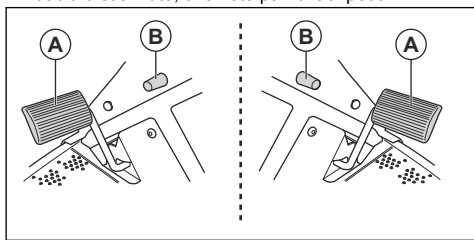

Povšimněte si: Pro model R 112C, R 115C, parkovací brzda se nachází na levé straně. Pro model R 112C5, parkovací brzda se nachází na pravé straně.

4. Pro model R 112C5, nastavte řadicí páku do neutrální polohy (N).

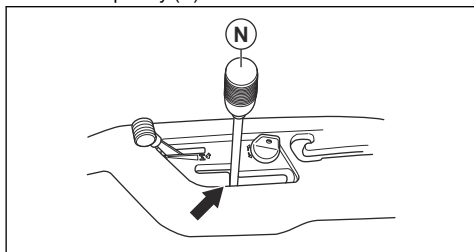

5. Pokud se výrobek začne pohybovat, obraťte se na schváleného servisního pracovníka a požádejte o seřízení parkovací brzdy.

6. Opětovným sešlápnutím a uvolněním pedálu parkovací brzdy uvolníte parkovací brzdu.

Výměna palivového filtru

1. Otevřete kryt motoru.
2. Přístup k palivovému filtru získáte odšroubováním 4 šroubů a sejmutím ochranného krytu.

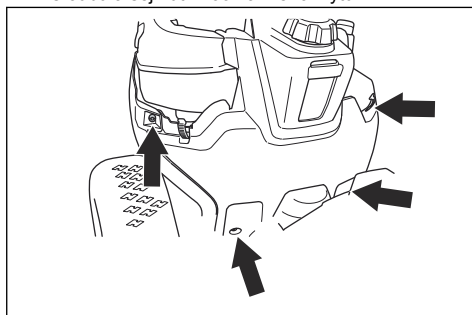

3. Pomocí rovných kleští sejměte hadicové svorky z palivového filtru.
4. Vytáhněte palivový filtr z konce hadic.

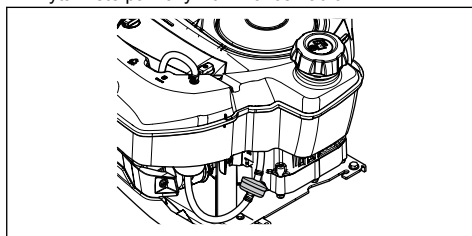

5. Ztlačte nový palivový filtr do konců hadic. Naneste kapalný čisticí prostředek na konce palivového filtru, aby se usnadnilo připojení.
6. Ztlačte hadicové svorky proti palivovému filtru.
7. Připevněte ochranný kryt pomocí 4 šroubů.

Čištění a výměna vzduchového filtru (R 112C, R 112C5)

1. Otevřete kryt motoru.

2. Povolte knoflíky držící kryt vzduchového filtru a vyndejte filtr.

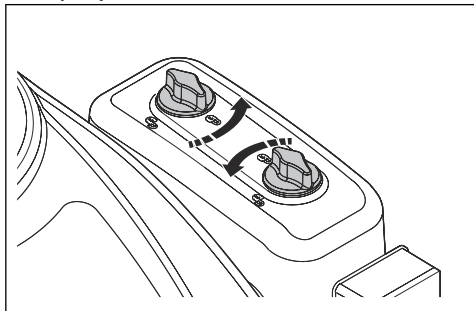

3. Vyměňte vložku vzduchového filtru z krytu filtru.

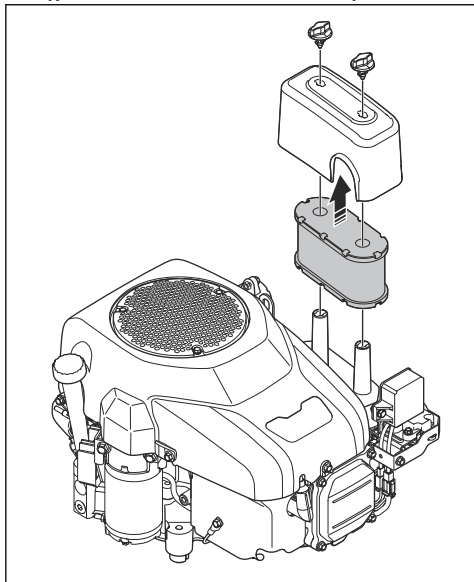

4. Při čištění pěnového vzduchového filtru postupujte podle následujících kroků:
 - a) Vyměňte pěnový vzduchový filtr z vložky vzduchového filtru.
 - b) Vyčistěte pěnový vzduchový filtr šetrným čisticím prostředkem.
 - c) Nechte pěnový vzduchový filtr vyschnout.
 - d) Nainstalujte pěnový vzduchový filtr kolem vložky vzduchového filtru.
5. Při čištění papírového vzduchového filtru postupujte podle následujících kroků:
 - a) Poklepejte papírovým vzduchovým filtrem o tvrdý povrch.
 - b) Stačeným vzduchem vyfoukejte nečistoty z vnitřní strany papírového vzduchového filtru.



VAROVÁNÍ: Pokud se papírový vzduchový filtr nevyčistí, je nutné jej vyměnit.

6. Montáž proveďte v opačném pořadí.

Výměna vzduchového filtru (R 115C)

1. Otevřete kryt motoru.
2. Povolte knoflíky držící kryt vzduchového filtru a vyndejte filtr.

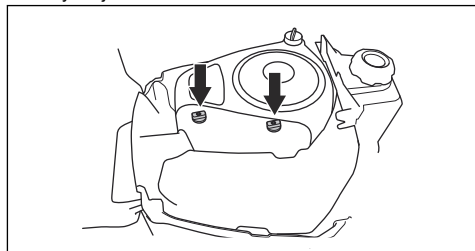

3. Vyndejte vložku vzduchového filtru z krytu filtru.

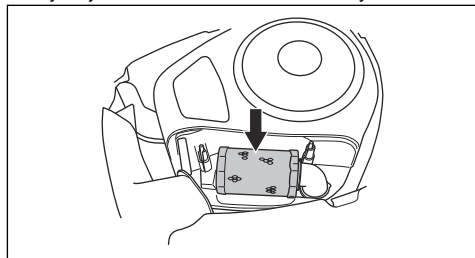

4. Instalujte novou vložku vzduchového filtru zpět na vzduchovou hadici.

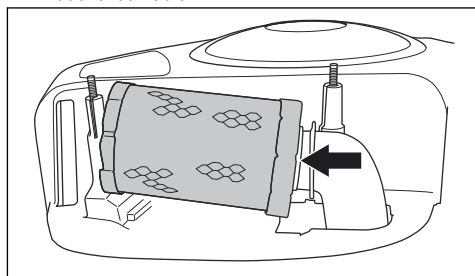

5. Zatlačte vložku vzduchového filtru do správné polohy.

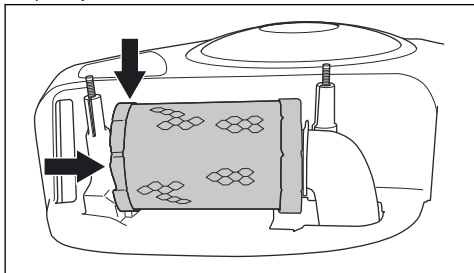

6. Připevněte kryt vzduchového filtru a utáhněte knoflíky.

Demontáž a montáž pravého zadního krytu

1. Otevřete kryt motoru.
2. Vyšroubujte šroub (A).
3. Otočením páky hnacího ústrojí (B) proti směru hodinových ručiček uvolněte páku z hnacího ústrojí.

Povšimněte si: Nevynadávejte páku hnacího ústrojí úplně.

4. Sejměte pravý zadní kryt. Páka hnacího ústrojí se demontuje spolu s pravým zadním krytem.

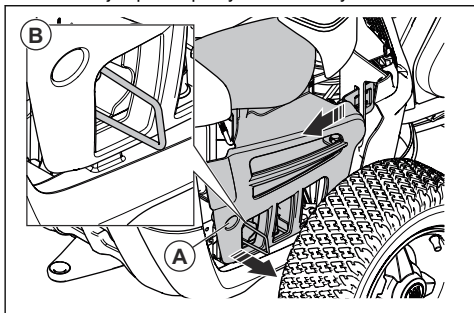

Povšimněte si: Plastové kryty jsou pružné. Opatrně je ohněte, abyste si usnadnili demontáž.

5. Než připevníte pravý zadní kryt, zkontrolujte, zda je páka hnacího ústrojí ve správné poloze.

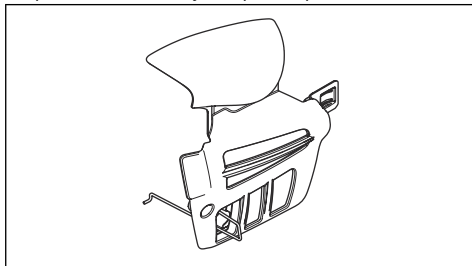

6. Nasaďte pravý zadní kryt zpět do původní polohy.
7. Vložte háček na konci páky hnacího ústrojí do otvoru podle obrázku (A).
8. Připevněte šroub (B).

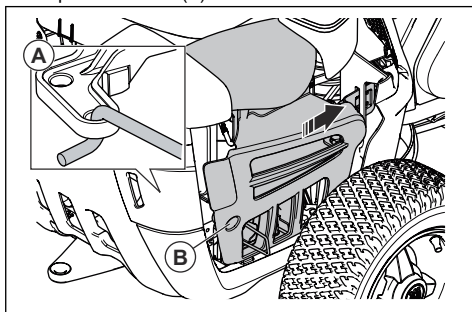

Kontrola a výměna zapalovací svíčky

1. Demontujte pravý zadní kryt viz *Demontáž a montáž pravého zadního krytu na strani 90*.
2. Odpojte koncovku kabelu zapalování a vyčistěte prostor okolo zapalovací svíčky.
3. Odmontujte zapalovací svíčku pomocí klíče na zapalovací svíčky $\frac{5}{8}$ " (16 mm).
4. Zkontrolujte zapalovací svíčku. Pokud jsou elektrody spálené nebo jsou na izolaci praskliny či jiné známky poškození, vyměňte svíčku. Není-li zapalovací svíčka poškozená, vyčistěte ji ocelovým kartáčem.
5. Změřte vzdálenost elektrod a v případě potřeby ji upravte. Viz *Technické údaje na strani 98*.

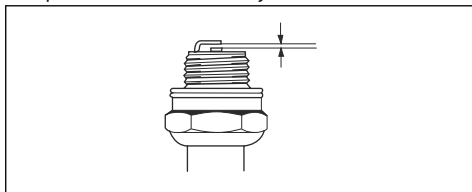

6. Vzdálenost lze nastavit ohnutím postranní elektrody.
7. Instalujte zapalovací svíčku zpět a šroubujte ji rukou, dokud se nedotkne sedla zapalovací svíčky.

- Utáhněte zapalovací svíčku klíčem na zapalovací svíčky tak, aby se stlačila podložka.
- Poté dotáhněte použitou zapalovací svíčku ještě o $\frac{1}{8}$ otáčky a novou zapalovací svíčku o $\frac{1}{4}$ otáčky.



VAROVÁNÍ: Nesprávně dotažená svíčka může způsobit poškození motoru.

- Znovu instalujte koncovku kabelu zapalování.



VAROVÁNÍ: Nestartujte motor, pokud je vyjmutá zapalovací svíčka nebo odpojený kabel zapalování.

- Namontujte pravý zadní kryt viz *Demontáž a montáž pravého zadního krytu na strani 90*.

Výměna hlavní pojistky

Přepálenou pojistku lze identifikovat podle spáleného konektoru.

- Vyšroubujte 2 šrouby a sejměte ochranný kryt. Hlavní pojistka se nachází v držáku za baterií.

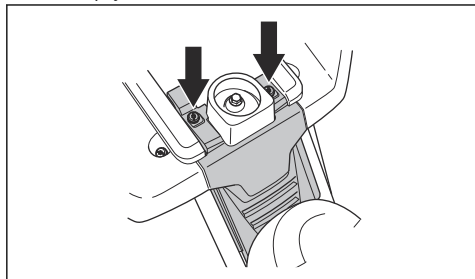

- Vytáhněte pojistku z držáku.

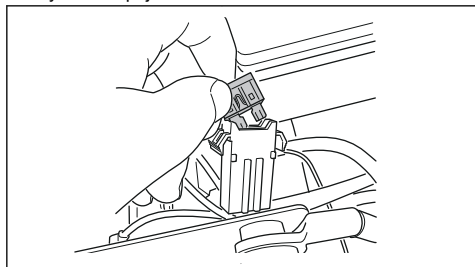

- Nahradte přepálenou pojistku novou pojistkou stejného typu (ploché kolík, 15 A).
- Namontujte kryt.

Pokud se pojistka krátce po výměně znovu přepálí, obvod je pravděpodobně zkratovaný. Před opětovným použitím výrobku vyřešte problém se zkratem. Obrat'te se na schválený servis.

Nabití baterie

- Pokud je baterie tak slabá, že není možné spustit motor, nabijte baterii.
- Použijte standardní nabíječku baterií.



VAROVÁNÍ: Nepoužívejte rychlonabíječky nebo startovací boxy. To by mohlo vést k poškození elektrického systému výrobku.

- Nabíjejte po dobu 4 hodin při maximálním proudu 3 A.
- Před nastartováním motoru nabíječku vždy odpojte.
- Po nabití baterie připojte červený kabel ke Kladné svorce (+) a černý kabel k Záporné svorce (-) baterie. Zkontrolujte, zda je červený (+) kabel nabitý za černým (-) kabelem.

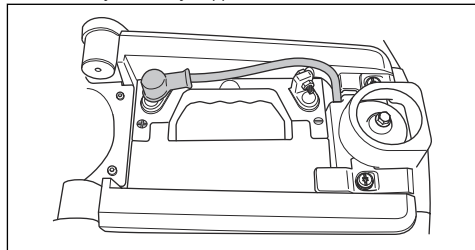

Nouzové spuštění motoru

Pokud je baterie tak slabá, že není možné spustit motor, můžete pomocí startovacích kabelů provést nouzové nastartování motoru. Tento výrobek využívá 12V systém se záporným uzemněním. Výrobek, který použijete k nouzovému startování, musí mít také 12V systém se záporným uzemněním.

Připojení startovacích kabelů



VÝSTRAHA: Nebezpečí výbuchu kvůli výbušným plynům vycházejícím z baterie. Nepřipojujte zápornou svorku plně nabitě baterie k záporné svorce slabé baterie nebo do její blízkosti.



VAROVÁNÍ: Nepoužívejte baterii výrobku ke startování jiných vozidel.

- Sejměte kryt motoru.
- Sejměte kryt ze skříně baterie.

3. Připojte jeden konec červeného kabelu ke Kladné svorce (+) slabé baterie (A).

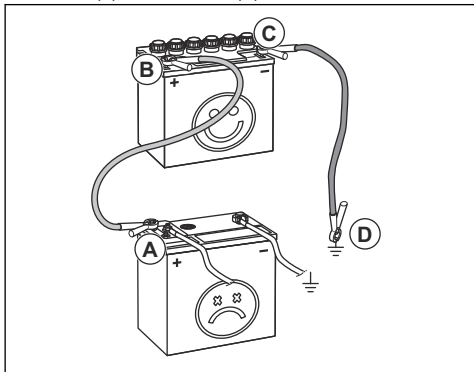

4. Připojte druhý konec červeného kabelu ke Kladné svorce (+) plně nabitě baterie (B).



VÝSTRAHA: Zamezte zkratku konců červeného kabelu s podvozkiem.

5. Připojte jeden konec černého kabelu k Záporné svorce (-) plně nabitě baterie (C).
6. Připojte druhý konec černého kabelu ke KOSTŘE (D) z dosahu palivové nádrže a baterie.
7. Namontujte kryty.

Odpojení startovacích kabelů

Povšimněte si: Odpojte startovací kabely v opačném pořadí jejich připojení.

1. Odpojte ČERNÝ kabel od podvozku.
2. Odpojte ČERNÝ kabel od plně nabitě baterie.
3. Odpojte ČERVENÝ kabel od 2 baterií.

Tlaky v pneumatikách

Správný tlak v pneumatikách je 60 kPa (0,6 baru / 8,5 psi) u všech 4 pneumatik.

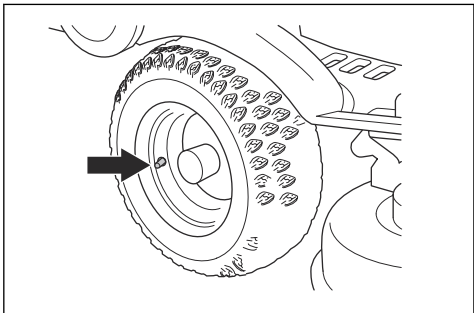

Demontáž mulčovací vložky

Mulčovací vložka se nachází na spodní straně žacího ústrojí.

1. Sejměte žací ústrojí. Další informace jsou uvedeny v části *Demontáž žacího ústrojí na strani 79*.
2. Odšroubujte šroub přidržující mulčovací vložku a vyjměte vložku.

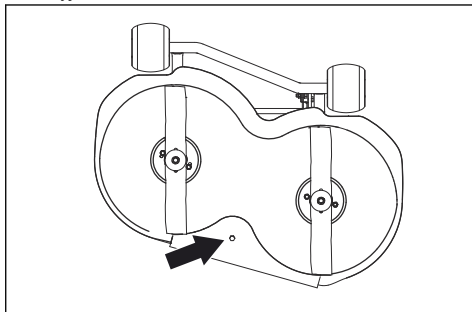

3. Uvedte žací ústrojí zpět do sekací polohy.
4. Mulčovací vložku instalujte v opačném pořadí.

Prohlídka nožů



VAROVÁNÍ: Poškozené nebo nesprávně vyvážené nože mohou způsobit poškození výrobku. Vyměňte poškozené nože. Obratě se na schválený servis a požádejte o naostření a vyvážení tupých nožů.

1. Sejměte žací ústrojí. Další informace naleznete v části *Demontáž žacího ústrojí na strani 79*.
2. Prohlédněte nože a zkontrolujte, zda nejsou poškozené; v případě potřeby je naostřete.

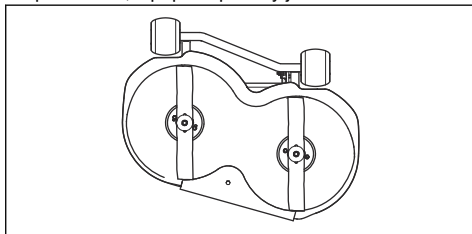

3. Dotáhněte šrouby nožů utahovacím momentem Nm.

Výměna nožů

1. Sejměte žací ústrojí. Další informace naleznete v části *Demontáž žacího ústrojí na strani 79*.

- Zajistěte nůž dřevěným špalíkem (A).

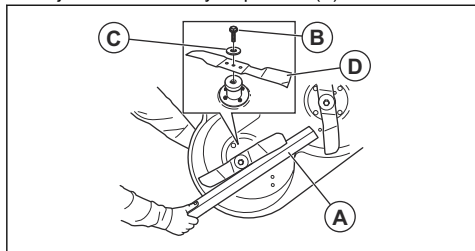

- Uvolněte a demontujte šroub nože (B), podložky (C) a nůž (D).
- Namontujte nový nůž se zahnutými konci ve směru žacího ústrojí.



VÝSTRAHA: Nesprávný typ nožů může způsobit odmrštění předmětu od žacího ústrojí a vážné zranění. Používejte pouze nože uvedené v části *Technické údaje na strani 98*.

- Namontujte nůž, podložku a šroub. Dotáhněte šroub správným utahovacím momentem. Další informace naleznete v části *Technické údaje na strani 98*.

Kontrola hladiny motorového oleje, (R 112C, R 112C5)

- Zaparkujte výrobek na rovné ploše a vypněte motor.
- Otevřete kryt motoru.
- Povolte olejovou měрку a vytáhněte ji.

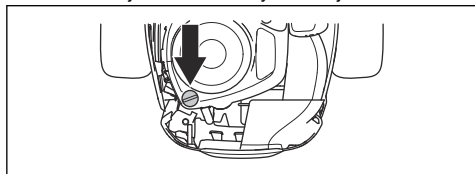

- Setřete olej z olejové měřky.
- Vložte olejovou měрку zpět dovnitř a utáhněte ji.
- Povolte a vytáhněte olejovou měрку a odečtěte hladinu oleje.
- Hladina oleje musí být mezi značkami na měrci. Pokud je hladina blízko značky ADD (Doplnit), doplňte olej po značku FULL (Plná).

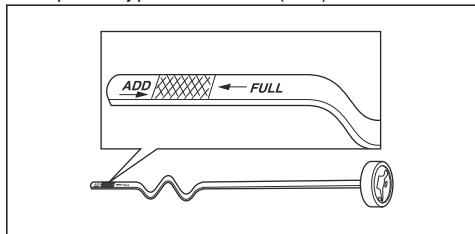

- Doplňte olej otvorem pro olejovou měрку. Olej doplňujte pomalu.

Povšimněte si: Viz *Technické údaje na strani 98* pro typy motorového oleje, které doporučujeme. Nemíchejte různé typy olejů.

- Před nastartováním motoru řádně utáhněte olejovou měрку. Nastartujte motor a nechte jej asi 30 sekund běžet na volnoběžné otáčky. Vypněte motor. Počkejte 30 sekund a znovu zkontrolujte hladinu oleje.

Kontrola hladiny motorového oleje, (R 115C)

- Zaparkujte výrobek na rovné ploše a vypněte motor.
- Otevřete kryt motoru.
- Povolte olejovou měрку a vytáhněte ji.

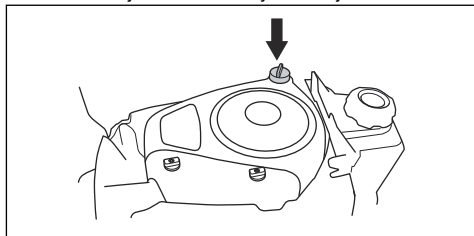

- Setřete olej z olejové měřky.
- Vložte olejovou měрку zpět dovnitř a utáhněte ji.
- Povolte a vytáhněte olejovou měрку a odečtěte hladinu oleje.
- Hladina oleje musí být mezi značkami na měrci. Pokud je hladina blízko značky ADD (Doplnit), doplňte olej po značku FULL (Plná).

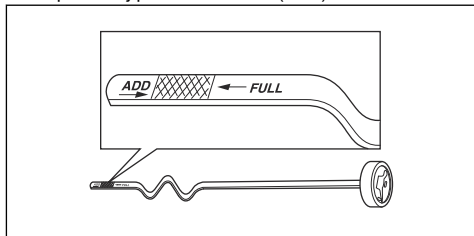

- Doplňte olej otvorem pro olejovou měрку. Olej doplňujte pomalu.

Povšimněte si: Viz *Technické údaje na strani 98* pro typy motorového oleje, které doporučujeme. Nemíchejte různé typy olejů.

- Před nastartováním motoru řádně utáhněte olejovou měрку. Nastartujte motor a nechte jej asi 30 sekund běžet na volnoběžné otáčky. Vypněte motor. Počkejte 30 sekund a znovu zkontrolujte hladinu oleje.

Výměna motorového oleje



VÝSTRAHA: Motorový olej je bezprostředně po vypnutí motoru velmi horký. Před vypuštěním nechte motorový olej vychladnout. Pokud si potřísníte pokožku motorovým olejem, omyjte ji mýdlem a vodou.

1. Pod vypouštěcí zátku oleje umístíte nádobu.
2. Vyměňte olejovou měrku.
3. Vyměňte vypouštěcí zátku.

a) Pro model R 112C.

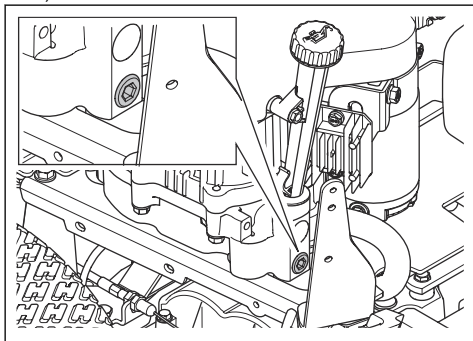

b) Pro modely R 112C5 a R 115C.

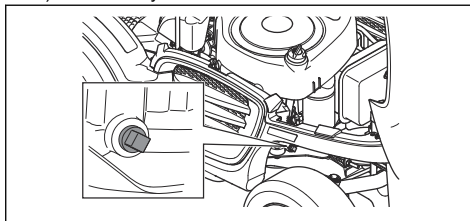

4. Vypust'íte motorový olej do nádoby.
5. Namontujte vypouštěcí zátku a dotáhněte ji.
6. Doplňte nový motorový olej. Další informace jsou uvedeny v části *Kontrola hladiny motorového oleje, (R 115C) na strani 93.*
7. Vložte olejovou měrku.
8. Nechte motor zahřát, poté zkontrolujte, zda olej neuniká z vypouštěcí zátky oleje.

Odstraňování problémů

Tabulka řešení problémů

Pokud nedokážete najít řešení problémů v tomto návodu k používání, obraťte se na servisního pracovníka Husqvarna.

Problém	Příčina
Startér neprotáčí motor.	Není aktivovaná parkovací brzda. Viz <i>Aktivace a deaktivace parkovací brzdy na strani 84.</i>
	Zvedací páka pro žací ústrojí je v sekací poloze. Viz <i>Zvednutí a spuštění žacího ústrojí na strani 81.</i>
	Hlavní pojistka je spálená. Viz <i>Výměna hlavní pojistky na strani 91.</i>
	Zámek zapalování je vadný.
	Je špatné propojení mezi kabelem a baterií. Viz <i>Nabití baterie na strani 91.</i>
	Baterie je příliš slabá. Viz <i>Nabití baterie na strani 91.</i>
Startér je vadný.	

Problém	Příčina
Motor nespustí, když startér protáčí motor.	V palivové nádrži není palivo. Viz <i>Doplňování paliva na strani 80.</i>
	Zapalovací svíčka je vadná.
	Kabel zapalování je vadný.
	V karburátoru nebo vedení paliva jsou nečistoty.
Motor neběží plynule.	Zapalovací svíčka je vadná.
	Karburátor není správně seřízený.
	Vzduchový filtr je zanesený. Viz <i>Čištění a výměna vzduchového filtru (R 112C, R 112C5) na strani 88.</i>
	Ventil palivové nádrže je ucpaný.
	V karburátoru nebo vedení paliva jsou nečistoty.
	Ovládání plynu je nastaveno do polohy sytiče nebo je lanko plynu nesprávně seřízeno.
Motor nemá výkon.	Vzduchový filtr je zanesený. Viz <i>Čištění a výměna vzduchového filtru (R 112C, R 112C5) na strani 88.</i>
	Zapalovací svíčka je vadná.
	V karburátoru nebo vedení paliva jsou nečistoty.
	Ovládání plynu je nastaveno do polohy sytiče nebo je lanko plynu nesprávně seřízeno.
Baterie se nenabíjí.	Baterie je vadná. Viz <i>Bezpečnostní pokyny týkající se baterií na strani 77.</i>
	Je špatné připojení mezi konektory kabelů a vývody baterie. Viz <i>Nabití baterie na strani 91.</i>
Vnitřní součásti výrobku vibrují.	Nože jsou povolené. Viz <i>Prohlídka nožů na strani 92.</i>
	Minimálně jeden nůž je nevyvážený. Viz <i>Prohlídka nožů na strani 92.</i>
	Motor je povolný.
Výsledky sečení jsou nedostatečné.	Nože jsou tupé. Viz <i>Prohlídka nožů na strani 92.</i>
	Tráva je dlouhá nebo mokrá. Viz <i>Jak docílit dobrých výsledků na strani 84.</i>
	Žací ústrojí je nakloněné.
	Žací ústrojí je ucpané trávou. Viz <i>Čištění výrobku na strani 86.</i>
	Pneumatiky na levé a pravé straně mají jiný tlak. Viz <i>Tlaky v pneumatikách na strani 92.</i>
	Výrobek je provozován příliš vysokou rychlostí. Viz <i>Technické údaje na strani 98.</i>
	Otáčky motoru jsou příliš nízké. Viz <i>Technické údaje na strani 98.</i>
Hnací řemen prokluzuje.	

Přeprava, skladování a likvidace

Přeprava

- Výrobek je těžký a může způsobit zranění rozdrcením částí těla. Při nakládání a vykládání výrobku na vozidlo nebo přívěs dbejte zvýšené opatrnosti.
- Výrobek nezdvíhejte. Přepravní oka nejsou schválenými zvedacími body a lze je používat pouze k bezpečnému připevnění výrobku k přívěsu.
- Při přepravě výrobku použijte schválený přívěs.
- Před přepravou výrobku na přívěsu po silnici se řádně obeznáme s místním silničními předpisy.

Bezpečné upevnění výrobku na přívěs před přepravou



VÝSTRAHA: Parkovací brzda není dostačující k zajištění výrobku během přepravy. Připevněte výrobek pevně k přívěsu.

Vybavení: 2 schválené napínací pásy a 4 klíny pod kola.

1. Aktivujte parkovací brzdu.
2. Upevněte napínací pásy okolo rámu nebo zadní části.
3. Upevněte napínací pásy ve směru zadní a přední části přívěsu, aby byl výrobek správně zajištěn.
4. Umístěte zarážky kol před a za zadní kola.

Umístění podpěr pod výrobek



VÝSTRAHA: Aby byl výrobek stabilní, vždy umístěte podpěry na 2 strany výrobku.

1. Zaparkujte výrobek na tvrdém a rovném povrchu.
2. Sejměte žací ústrojí. Další informace naleznete v části *Demontáž žacího ústrojí na strani 79*.
3. Zvedněte výrobek pomocí sestavy zvedáku.
4. Umístěte přední podpěry pod hřídele předních kol.

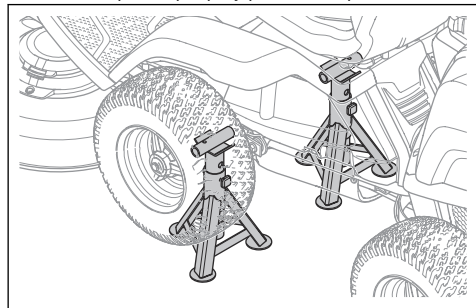

5. Umístěte zadní podpěry pod zadní rám.

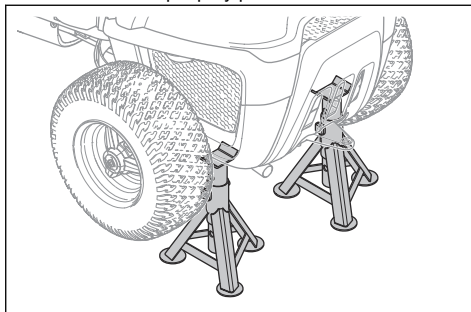

Tažení výrobku

Výrobek má hydrostatickou převodovku. Aby se zabránilo poškození převodovky, tahejte výrobek pouze na malé vzdálenosti pomalou rychlostí.

Před tažením výrobku odpojte převodovku. Další informace naleznete v části *Zapojení a odpojení systému pohonu, R 112C, R 115C na strani 80*.

Skladování

Na konci sezóny a před uskladněním na dobu delší než 30 dní připravte výrobek k uskladnění. Když necháte v palivové nádrži palivo déle než 30 dní, mohou lepkavé usazeniny ucpat karburátor. To může negativně ovlivňovat správnou činnost motoru.

Aby se zabránilo lepkavým usazeninám při skladování, přidejte stabilizátor. Při použití alkylátového benzínu není nutné používat stabilizátor. Používáte-li standardní benzin, nezačínajte používat alkylátový benzin. Citlivé pryžové součásti mohou ztvrdnout. Stabilizátor přidejte do paliva v nádrži nebo v kanystru používaném ke skladování paliva. Vždy používejte míscí poměry stanovené výrobcem. Po přidání stabilizátoru nechte motor běžet 10 minut, aby se dostal do karburátoru.



VÝSTRAHA: Je-li v nádrži palivo, neskladujte stroj v uzavřených nebo špatně větraných prostorech. Hrozí nebezpečí požáru, pokud se výpary paliva dostanou do kontaktu s otevřeným ohněm, jiskrami nebo zapalovacím plamínkem, který se vyskytuje například u karmy, zásobníku horké vody, sušičky atd.



VÝSTRAHA: Odstraňte z výrobku trávu, listí a další hořlavé materiály, aby se snížilo nebezpečí požáru. Před uložením do skladovacího prostoru nechte výrobek vychladnout.

- Vyčistěte výrobek, viz *Čištění výrobku na strani 86*. Opravte poškozený lak, aby se zabránilo korozi.
- Prohlédněte výrobek ohledně opotřebených a poškozených součástí a dotáhněte povolené šrouby a matice.
- Vyměňte baterii. Vyčistěte baterii, nabijte ji a během skladování ji udržujte v chladu.
- Vyměňte motorový olej a zlikvidujte vyjetý olej.
- Vyprázdněte palivovou nádrž. Nastartujte motor a nechte jej běžet, dokud se nespotřebuje zbývající palivo v karburátoru.

Povšimněte si: Pokud jste přidali stabilizátor, nevyprazdňujte palivovou nádrž ani karburátor.

- Vyměňte svíčky a do každého válce nalijte asi polévkovou lžící motorového oleje. Ručně otočte hřídelí motoru, aby se olej rozprostřel ve válci a instalujte zpět svíčky.
- Promažte všechny maznice, spoje a osy.
- Výrobek skladujte na čistém a suchém místě a jako dodatečnou ochranu jej přikryjte.
- U prodejce je k dostání kryt na ochranu výrobku během skladování a přepravy.

Likvidace

- Chemikálie mohou být nebezpečné a nesmí být vypouštěny do půdy. Vždy odevzdejte použité chemikálie v servisním středisku nebo příslušném sběrném místě.
- Když je výrobek opotřebený, odvezte jej prodejci nebo do příslušného sběrného místa.
- Olej, olejové filtry, palivo a baterie mohou mít negativní vliv na životní prostředí. Dodržujte místní požadavky ohledně recyklace a platné předpisy.
- Nelikvidujte baterii v rámci domovního odpadu.
- Odešlete baterii do servisu Husqvarna nebo ji odevzdejte ve sběrném místě jako použitou baterii.

Technické údaje

Technické údaje

	R112C	R112C5	R115C
Rozměry			
Délka bez žacího ústrojí, mm	1781	1781	1813
Šířka bez žacího ústrojí, mm	793	797	829
Délka včetně žacího ústrojí, mm	2124	2124	2288
Šířka včetně žacího ústrojí, mm	886	886	988
Výška, mm	1076	1076	1099
Hmotnost bez žacího ústrojí, s prázdnými nádržemi, kg	154	154	180
Rozvor, mm	800	800	845
Rozměry pneumatik	160/50-8	160/50-8	165/60-8
Tlak v pneumatikách, zadní – přední, kPa / bar / PSI	60 / 0,6 / 8,5	60 / 0,6 / 8,5	60 / 0,6 / 8,5
Max. sklon, stupně	10	10	10
Motor			
Značka	Husqvarna	Husqvarna	Briggs & Stratton
Model	HS 413AE	HS 413AE	4145
Jmenovitý výkon motoru, kW ⁹	8,4	8,4	9,5
Zdvihový objem, cm ³	413	413	500
Max. otáčky motoru, ot/min	3000 ± 100	3000 ± 100	3000 ± 100
Max. rychlost dopředu, km/h	8	8	9
Max. rychlost dozadu, km/h	7	7	7
Palivo, min. oktanové číslo	91	91	91
Objem palivové nádrže, litry	4	4	7
Olej	Třída API SF, SG, SH nebo SJ SAE40, SAE30, SAE10W-30, SAE10W-40 nebo SAE5W-20	Třída API SF, SG, SH nebo SJ SAE40, SAE30, SAE10W-30, SAE10W-40 nebo SAE5W-20	Třída API SF, SG, SH nebo SJ. SAE40, SAE30, SAE10W-30, SAE10W-40 nebo SAE5W-20
Objem olejové nádrže, litry	1,2	1,2	1,4
Startér	Elektrický startér 12 V	Elektrický startér 12 V	Elektrický startér 12 V

⁹ Uvedený jmenovitý výkon motoru je průměrný čistý výkon (při specifikovaných ot/min) typického motoru pro model motoru měřený podle normy SAE J1349/ISO1585. Sériově vyráběné motory se od této hodnoty mohou lišit. Skutečný výstupní výkon motoru instalovaného na konečném výrobku závisí na provozních otáčkách, povětrnostních podmínkách a dalších hodnotách.

	R112C	R112C5	R115C
Převodovka			
Značka/model	HydroGear T2	Peerless/MST205	HydroGear T2
Olej, třída SF-CC	SAE 10W/40	SAE 80W/90	SAE 10W/40
Objem oleje, litry	2	0,5	2
Počet stupňů jízdy dopředu	–	5	–
Počet stupňů zpátečky	–	1	–
Max. rychlost jízdy vpřed, km/h	8	8	9
Max. rychlost couvání, km/h	8	3	7
Elektrický systém			
Typ	12 V, záporné ukostření	12 V, záporné ukostření	12 V, záporné ukostření
Baterie	12 V, 20 Ah	12 V, 20 Ah	12 V, 20 Ah
Zapalovací svíčka	Husqvarna HQT-9	Champion XC92YC	Champion XC92YC
Elektrodová vzdálenost, mm/palce	0,75/0,03	0,75/0,03	0,75/0,03
Hlavní pojistka	Plochý kolík, 15 A	Plochý kolík, 15 A	Plochý kolík, 15 A
Emise hluku¹⁰			
Hladina akustického výkonu, změřená dB(A)	98	99	99
Hladina akustického výkonu, zaručená dB(A)	99	100	99
Hladiny hluku¹¹			
Hladina akustického tlaku na sluch obsluhy, dB(A)	84	85	85
Úrovně vibrací¹²			
Hladina vibrací na volantu, m/s ²	1,06	1,6	1,6
Hladina vibrací v sedadle, m/s ²	0,45	0,7	0,7
Žací ústrojí			
Typ	Combi	Combi	Combi
Šířka sečení, mm	850	850	950
Výška sečení, 5 poloh, mm	25–70	25–70	25–75
Délka nože, mm	430	430	471
NŮŽ			
Objednací číslo	5810835-01	5810835-01	5803974-01

¹⁰ Emise hluku do okolního prostředí měřené jako akustický výkon (L_{WA}) v souladu se směrnicí 2000/14/ES.

¹¹ Hladina akustického tlaku měřená podle normy EN ISO 5395. Uváděná data pro hladinu akustického tlaku mají typickou statistickou odchylku (standardní odchylku) 1,2 dB(A).

¹² Hladina vibrací měřená podle normy EN ISO 5395. Uváděná data pro hladinu vibrací mají typickou statistickou odchylku (standardní odchylku) 0,2 m/s² (volant) a 0,8 m/s² (sedadlo).



VÝSTRAHA: Použití žacího ústrojí, které není schváleno pro tento výrobek, může způsobit odmrštění předmětů vysokou

rychlostí a vážné zranění. Používejte pouze typy žacího ústrojí předepsané v tomto návodu k používání.

Servis

Servis

Nechte provést roční kontrolu v autorizovaném servisu, aby bylo zajištěno, že bude výrobek fungovat bezpečně a bude v nejlepším stavu během sezóny, kdy se výrobek nejvíce používá. Nejlepší čas pro servis a generální opravu výrobku je období, kdy se výrobek málo používá.

Při zasílání objednávky na náhradní díly poskytněte informace o roku nákupu, modelu, typu a výrobním čísle.

Vždy používejte pouze originální náhradní díly.

Prohlášení o shodě

Prohlášení o shodě EU

Společnost **Husqvarna AB**, SE-561 82 Huskvarna,
Švédsko, tel.: +46-36-146500, na svou výhradní
odpovědnost prohlašuje, že výrobek:

Popis	Sekačka na trávu se sedící obsluhou
Značka	Husqvarna
Typ/Model	R 112C, R 112C5, R 115C
Identifikace	Výrobní čísla od roku 2022 a dále

je zcela ve shodě s následujícími směrnici a předpisy
EU:

Směrnice/předpis	Popis
2006/42/ES	„o strojních zařízeních“
2014/30/EU	„o elektromagnetické kompatibilitě“
2000/14/ES	„týkající se emisí hluku do okolního prostředí“
2011/65/EU	„o omezení používání některých nebezpečných látek v elektrických a elektronických zařízeních“

a že byly použity následující normy nebo technické
specifikace: EN ISO 12100:2010, EN ISO 5395-1:2013/
A1:2018, EN ISO 5395-3: 2013/A1:2017/A2:2018, EN
IEC 63000:2018.

Oznámený subjekt: 0404, RISE SMP Svensk
Maskinprovning AB, Box 4053, SE-904 03 Umeå,
Sweden obdržel osvědčení o shodě se směrnicí rady
2000/14/ES, postup posouzení shody: Dodatek VI.

Informace o emisích hluku najdete v části *Technické
údaje na strani 98*.

Huskvarna, 2022-10-31



Claes Losdal, Development Manager/Garden Products
(ředitel vývoje zahradního sortimentu), Husqvarna AB

Osoba odpovědná za technickou dokumentaci



Obsah

Úvod.....	102	Riešenie problémov.....	127
Bezpečnosť.....	106	Preprava, skladovanie a likvidácia.....	129
Montáž.....	111	Technické údaje.....	131
Prevádzka.....	113	Servis.....	133
Údržba.....	118	Vyhlasenie o zhode.....	134

Úvod

Kontrola pred dodaním a čísla produktu

Poznámka: Tento produkt bol skontrolovaný pred dodaním. Uistite sa, že vám váš predajca poskytol podpísanú kópiu dokladu o kontrole pred dodaním.

Kontaktné údaje servisného zástupcu:	
Tento návod na obsluhu patrí k produktu s produktovým číslom/výrobným číslom:	
	/
Motor:	
Prevodovka:	

Popis výrobku

Tento výrobok je kosačka na trávnu so sediacou obsluhou. Pedále jazdy dopredu a dozadu umožňujú obsluhu plynule regulovať rýchlosť. Produkt sa používa s kosiacim zariadením typu 2 v 1 s mulčovacou zarážkou.

Plánované použitie

Tento produkt má slúžiť na kosenie trávy na otvorenom a rovnom povrchu v obytných oblastiach a záhradách.

Ak chcete produkt používať na iné účely, pripojte voliteľné príslušenstvo. Ďalšie informácie o dostupnom príslušenstve získate od predajcu produktov spoločnosti Husqvarna.

Poistite si svoj produkt

Zabezpečte si poisťovňu na svoj nový produkt. V prípade otázok sa obráťte na svoju poisťovňu. Odporúčame komplexné poistenie, ktoré zahŕňa tretie strany, požiar, poškodenie, odcudzenie a zodpovednosť.

Prehľad výrobku R 112C, R 115C

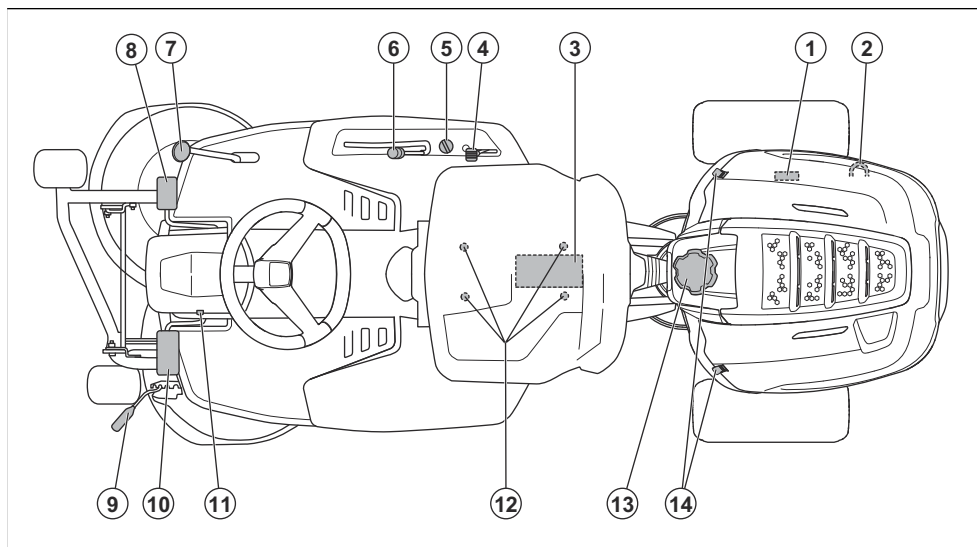

1. Typový štítok
2. Páka na aktiváciu alebo deaktiváciu pohonu
3. Batéria
4. Ovládanie škrtiacej klapky/ovládanie sýtiča
5. Zámok zapalovania
6. Zdvíhacia páka pre kosiace zariadenie
7. Pedál jazdy dozadu
8. Pedál jazdy dopredu
9. Páka výšky rezu
10. Pedál parkovacej brzdy
11. Poistné tlačidlo pre parkovaciú brzdu
12. Nastavenie sedadla
13. Uzáver palivovej nádrže
14. Zámok krytu

Prehľad výrobku R 112C5

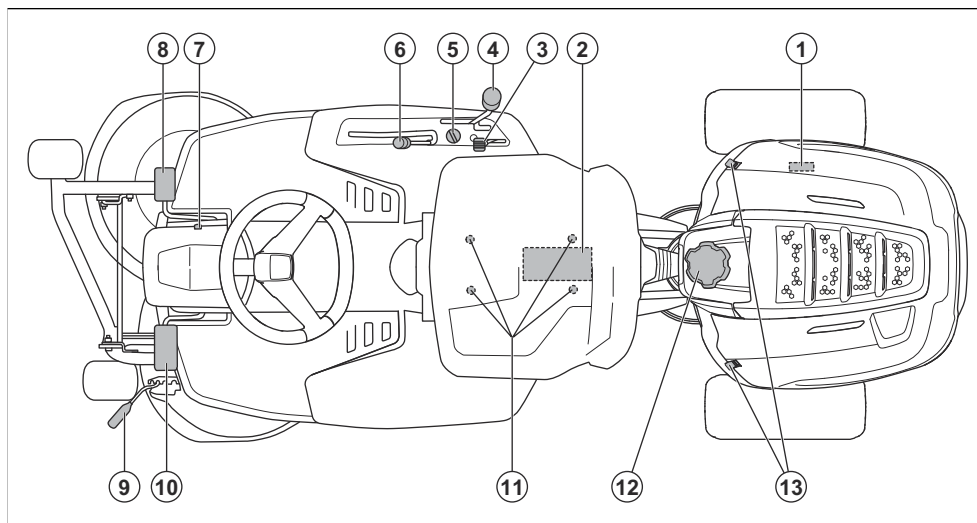

1. Typový štítok
2. Batéria
3. Ovládanie škrtiacej klapky/ovládanie sýtiča
4. Radiaca páka
5. Zámok zapalovania
6. Zdvíhacia páka pre kosiace zariadenie
7. Poistné tlačidlo pre parkovaciu brzdu
8. Pedál parkovacej brzdy
9. Páka výšky rezu
10. Spojkový pedál
11. Nastavenie sedadla
12. Uzáver palivovej nádrže
13. Zámok krytu

Bezpečnostný vypínač sedadla

Bezpečnostný vypínač sedadla spúšťa bezpečnostný obvod, keď sa operátor zdvihne zo sedadla. Motor a pohon čepelí sa zastavia, ak sú čepele aktivované alebo nie je zatiahnutá parkovacia brzda. Pozrite si aj časť *Bezpečnostný obvod na strane 108*

Ovládanie plynu a sýtiča

Ovládáním plynu a sýtiča sa nastavujú otáčky motora a aktivuje sa sýtič. Posunutím ovládania dopredu zvýšite otáčky motora a posunutím dozadu znížite otáčky motora. Posunutím ovládania do hornej polohy aktivujete sýtič. Sýtič používajte na spustenie výrobku pri studenom motore. Pozrite si časť *Štartovanie motora na strane 114*.

Kosiace zariadenie

Produkt sa používa s kosiacim zariadením typu 2 v 1 s funkciou mulčovania. Funkcia mulčovania slúži na sekanie trávy tak, aby sa dala použiť ako hnojivo. Kosiace zariadenie typu 2 v 1 sa dá použiť aj bez funkcie mulčovania. V tom prípade odhadzuje trávu dozadu.

Páka výšky rezu

Výška rezu sa nastavuje v 5 (1 – 5) rôznych polohách.

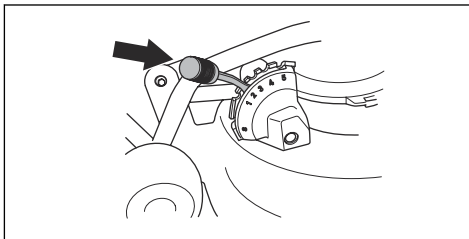

Poznámka: Pred nastavením výšky rezu nadvihnite kosiace zariadenie.

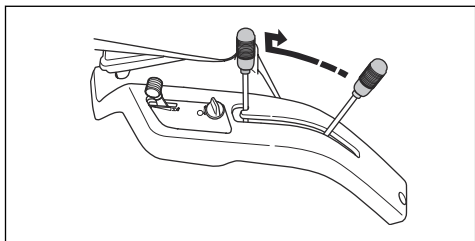

Symbyly na výrobku



UPOZORNENIE: Neopatrné a nesprávne používanie kosačky môže viesť k vážnemu alebo smrteľnému poraneniu obsluhy alebo iných osôb.



Skôr než začnete produkt používať, pozorne si prečítajte návod na obsluhu a dôsledne sa oboznámte s pokynmi.



Rotujúce nože. Keď je motor zapnutý, nepribližujete sa časťami tela ku krytu.



Upozornenie: rotujúce diely. Nepribližujete sa časťami tela.



Dávajte pozor na vymrštené predmety a spätné nárazy.



Produkt nikdy nepoužívajte, ak sú v blízkosti osoby, najmä deti, alebo zvieratá.



Pred tým a počas toho, ako s produktom budete cívať, pozrite sa za seba.



Nikdy nekoste trávnu naprieč svahom. Nekoste trávnu na svahoch so sklonom viac ako 10°. V časti *Kosenie trávy na svahoch* na strane 109.



Na produkte alebo vybavení nikdy nevozte pasažierov.



Jazda dopredu.

N

Neutrál.



Jazda dozadu.



Spojka (R 112C5).



Sýtič (V prípade modelov R 115C a R 112C5).



Parkovacia brzda.



Tento výrobok je v súlade s príslušnými smernicami ES.



Označenie týkajúce sa emisie hluku do okolia podľa smerníc a nariadení EÚ a UK a legislatívy v štáte New South Wales „Protection of the Environment Operations (Noise Control) Regulation 2017“ (Nariadenie o ochrane životného prostredia pri prevádzke (kontrola hluku) z roku 2017). Garantovaná hladina akustického výkonu produktu je uvedená v *Technické údaje na strane 131* a na štítku.

**UK
CA**

Tento výrobok je v súlade s príslušnými právnymi predpismi Spojeného kráľovstva.



Vždy používajte schválené chrániče sluchu.



Zastavte motor.

START

Naštartujte motor.



Otáčky motora – vysoké.



Otáčky motora – nízke.



Benzínová.



Maximálny objem etanolu 10 %.



Nože sú aktivované.



Nože sú deaktivované.



Transportná poloha pre kosiace zariadenie.



Prevádzková poloha kosiaceho zariadenia.



Hladina oleja.

Poznámka: Ostatné symboly/emblémy na výrobku odkazujú na požiadavky certifikácie pre niektoré komerčné oblasti.

Emisie Euro V



VÝSTRAHA: Nepovolená manipulácia s motorom ruší platnosť typového schválenia tohto výrobku pre EÚ.

Zodpovednosť za výrobok

V súlade s právnymi predpismi upravujúcimi zodpovednosť za výrobok nenesieme zodpovednosť za škody spôsobené našim výrobkom v dôsledku:

- nesprávne vykonanej opravy výrobku,
- opravy výrobku, pri ktorej neboli použité diely od výrobcu alebo diely schválené výrobcom,
- používania príslušenstva od iného výrobcu alebo príslušenstva, ktoré nie je schválené výrobcom,
- opravy výrobku, ktoré neboli vykonané v schválenom servisnom stredisku alebo schválenými kompetentnými osobami.

Bezpečnosť

Bezpečnostné definície

Výstrahy, upozornenia a poznámky slúžia na zdôraznenie mimoriadne dôležitých častí návodu.



VÝSTRAHA: Používa sa, ak pre obsluhu alebo osoby v okolí existuje nebezpečenstvo poranenia alebo smrti v prípade nedodržania pokynov v návode.



VAROVANIE: Používa sa, ak hrozí nebezpečenstvo poškodenia produktu, iných materiálov alebo okolitej oblasti v prípade nedodržania pokynov v návode.

Poznámka: Používa sa na poskytnutie informácií nad rámec nevyhnutných informácií v danej situácii.

Všeobecné bezpečnostné pokyny



VÝSTRAHA: Tento produkt dokáže odseknúť ruky alebo nohy a odhadzovať predmety. V prípade nedodržania bezpečnostných pokynov hrozí vážne poranenie alebo usmrtienie.



VÝSTRAHA: Ak je poškodené kosiace zariadenie, prestaňte produkt používať. Poškodené kosiace zariadenie môže odhadzovať predmety a spôsobiť vážne poranenie alebo usmrtienie. Poškodené čepele bezodkladne vymeňte.



VÝSTRAHA: Tento produkt vytvára počas prevádzky elektromagnetické pole. Toto pole môže za určitých okolností spôsobovať rušenie aktívnych alebo pasívnych implantovaných lekárskeho prístrojov. Na zníženie rizika vážneho alebo smrteľného zranenia odporúčame, aby sa osoby s implantovanými lekárskeho prístrojmi poradili so svojím lekárom a výrobcom pomôcky ešte pred použitím tohto produktu.



VÝSTRAHA: Skôr než budete používať produkt, prečítajte si nasledujúce výstrahy.

- Vždy zachovávajte opatnosť a riadte sa zdravým úsudkom. Vyvarujte sa každej situácie, ktorá podla vás presahuje vaše možnosti. Ak si po prečítaní návodu na obsluhu nie ste istí prevádzkovými

postupmi, pred pokračovaním sa poraďte s odborníkom.

- Pred spustením produktu si pozorne prečítajte návod na obsluhu a pokyny na produkte a uistite sa, že im rozumiete.
- Naučte sa používať produkt a jeho ovládacie prvky bezpečne a naučte sa, ako produkt rýchlo zastaviť.
- Naučte sa rozpoznávať bezpečnostné štítky.
- Produkt udržiajte čistý, aby boli nápisy a nálepky jasne čitateľné.
- Myslite na to, že operátor bude zodpovedný za nehody zahŕňajúce iné osoby alebo ich majetok.
- Neprepravujte cestujúcich. Produkt môže používať len jedna osoba.

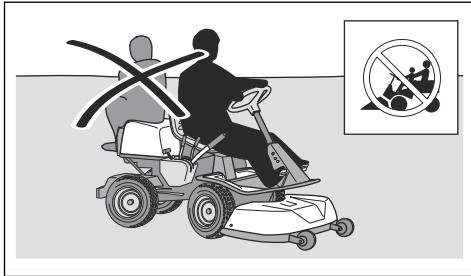

- Nenechajte produkt bez dozoru, kým je motor zapnutý. Vždy pred ponechaním produktu bez dozoru zastavte čepce, aktivujte parkovaciu brzdu, vypnite motor a vytiahnite kľúč zapalovania.
- Produkt používajte iba za denného svetla alebo pri dobrom osvetlení. Produkt udržiavajte v bezpečnej vzdialenosti od jám alebo iných terénnych nerovností. Dávajte pozor na možné riziká.
- Produkt nepoužívajte počas nepriaznivých poveternostných podmienok, napríklad v hmle, v daždi, na vlhkých alebo mokrych miestach, v silnom vetre, v silnom mraze, pri riziku blesku atď.
- Vyhľadajte a označte kamene a iné pevné predmety, aby ste sa vyhli kolízii.
- Oblasť vyčistite od kameňov, hračiek, drôtov a iných predmetov, ktoré môžu byť zachytené nožmi a vymrštené do okolia.

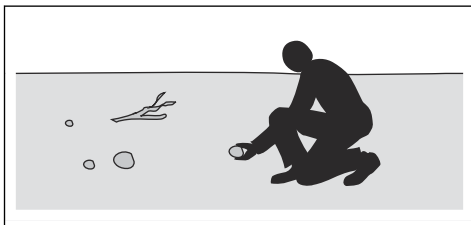

- Nenechajte deti a osoby, ktoré nemajú oprávnenie na používanie, používať produkt alebo vykonávať jeho servis. Vek používateľa môžu stanovovať miestne zákony.

- Pri štartovaní motora, aktivácii pohonu alebo pri pohybaní sa s produktom sa uistite, že sa v blízkosti produktu nenachádzajú ďalšie osoby.
- Počas kosenia pri ceste alebo jazde cez cestu dávajte pozor na premávku.
- Produkt nepoužívajte pri únave, po požití alkoholu, drog, liekov alebo čohokoľvek iného, čo môže viesť k zníženiu zrakových schopností, pozornosti, koordinácie alebo schopnosti úsudku.
- Produkt vždy parkujte na vodorovnom povrchu a s vypnutým motorom.

Bezpečnostné pokyny týkajúce sa detí



VÝSTRAHA: Skôr než budete používať produkt, prečítajte si nasledujúce výstrahy.

- Ak nebudete dávať pozor na deti v blízkosti produktu, môže dôjsť k vážnym nehodám. Deti môže priťahovať stroj a kosenie. Je pravdepodobné, že deti nebudú stáť tam, kde ste ich naposledy videli.
- Zabezpečte, aby sa deti nachádzali mimo oblasti, ktorá sa kosí. Deťom zaistite zodpovedný dozor dospelé osoby.
- Zachovávajúte ostražitosť a vypnite produkt, ak deti vkročia do pracovnej oblasti. Mimoriadnu opatrosť zachovávajúte v blízkosti rohov, kríkov, stromov alebo iných objektov, ktoré vám bránia vo výhlade.
- Pred cúvaním s produktom a počas neho sa pozerajte za seba a dole, aby ste sa uistili, že sa v blízkosti stroja nenachádzajú malé deti.
- Nedovoľte deťom vozit' sa s vami. Môžu spadnúť a vážne sa poraniť alebo môžu brániť bezpečnému manévrovaniu s produktom.
- Nenechajte deti používať produkt.

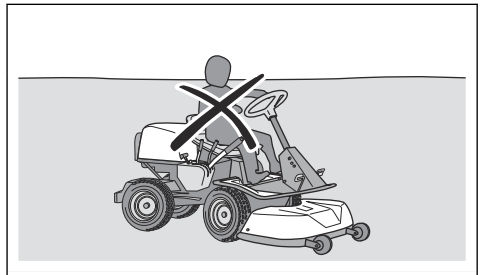

Bezpečnostné pokyny pre prevádzku



VÝSTRAHA: Nedotýkajte sa výfukového systému počas prevádzky alebo bezprostredne po nej. Motor a výfukový systém sa počas prevádzky veľmi rozhorúčia. Riziko popálenín, požiaru a poškodenia majetku alebo okolia. Pri obsluhovaní produktu sa držte ďalej od kríkov a iných predmetov.



VÝSTRAHA: Skôr než budete používať produkt, prečítajte si nasledujúce výstrahy.

- Pred cúvaním a počas cúvania sa vždy pozerajte dole a za seba. Dávajte pozor na veľké a malé prekážky.
- Pred jazdou do zákruty znížte rýchlosť.
- Pri prechádzaní cez plochy, ktoré nekosit, majte čepele zastavené.



VAROVANIE: Skôr než budete používať produkt, prečítajte si nasledujúce upozornenia.

- Skôr než začnete produkt používať, odstráňte z nasávania studeného vzduchu motora trávu a nečistoty. Keď je nasávanie studeného vzduchu upchaté, hrozí riziko poškodenia motora.
- Okolo skál a väčších predmetov prechádzajte opatrne a dávajte pozor, aby ich čepele nezasiahli.
- S produktom neprechádzajte cez predmety. Ak s produktom prejdete cez nejaký predmet alebo ním do nejakého predmetu narazíte, zastavte a skontrolujte produkt a kosiace zariadenie. Pred opätovným naštartovaním vykonajte potrebné opravy.

Osobné ochranné prostriedky



VÝSTRAHA: Skôr než budete výrobok používať, prečítajte si nasledujúce výstrahy.

- Pri používaní produktu používajte schválené osobné ochranné prostriedky. Osobné ochranné prostriedky nedokážu úplne vylúčiť riziko, ale môžu znížiť vážnosť zranenia v prípade nehody. Váš predajca vám pomôže pri výbere správnych prostriedkov.
- Používajte schválené chrániče sluchu. Dlhodobé vystavenie hluku môže spôsobiť trvalé poškodenie sluchu.
- Noste odolné protišmykové topánky alebo podobnú obuv. Odporúčame ocelové špičky. Výrobok neobsluhujte v otvorených topánkach ani s bosými nohami.

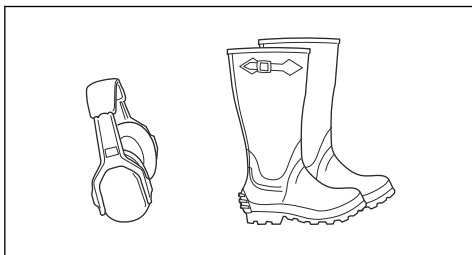

- Keď je to potrebné, používajte ochranné rukavice, ako napríklad pri montáži, kontrole alebo čistení rezného zariadenia.
- Nenoste voľné oblečenie, šperky ani iné predmety, ktoré sa môžu zachytiť v pohyblivých častiach.
- Majte poruke vybavenie prvej pomoci a hasiaci prístroj.

Bezpečnostné zariadenia na výrobku



VÝSTRAHA: Skôr než budete používať produkt, prečítajte si nasledujúce výstrahy.

- Nepoužívajte produkt, ktorý má chybné bezpečnostné zariadenia. Pravidelne kontrolujte bezpečnostné zariadenia. Ak sú bezpečnostné zariadenia chybné, obráťte sa na servisného zástupcu spoločnosti Husqvarna.
- Bezpečnostné zariadenia neupravujte. Nepoužívajte produkt, ak ochranné dosky, ochranné kryty, bezpečnostné vypínače alebo iné ochranné zariadenia nie sú nainštalované alebo ak sú chybné.

Vykonanie kontroly zámku zapalovania

- Naštartujte a vypnite motor na vykonanie kontroly zámku zapalovania. Pozrite si časť *Štartovanie motora na strane 114* a *Zastavenie motora na strane 117*.
- Skontrolujte, či sa motor naštartuje, keď otočíte kľúč zapalovania do polohy START.
- Skontrolujte, či sa motor okamžite vypne, keď otočíte kľúč zapalovania do polohy STOP.

Bezpečnostný obvod

Motor možno naštartovať len vtedy, keď sú splnené nasledujúce podmienky:

- Kosiace zariadenie je zdvihnuté a parkovacia brzda je zatiahnutá.

Motor sa musí v nasledujúcich situáciách zastaviť:

- Kosiace zariadenie je spustené a operátor sa zdvihne zo sedadla.
- Kosiace zariadenie je v zdvihnutej polohe, parkovacia brzda nie je zatiahnutá a operátor sa zdvihne zo sedadla.

Na vykonanie kontroly bezpečnostného obvodu skúste naštartovať motor, kým nie je splnená jedna z podmienok uvedených vyššie. Zmeňte podmienky a skúste znova. Túto kontrolu vykonávajte každý deň.

Vykonanie kontroly obmedzovača rýchlosti, R 112C, R 115C

- Uvoľníte pedál jazdy dopredu (1). Rýchlosť sa zníži.

- Na zvýšenie brzdného výkonu stlačte pedál jazdy dozadu (2).

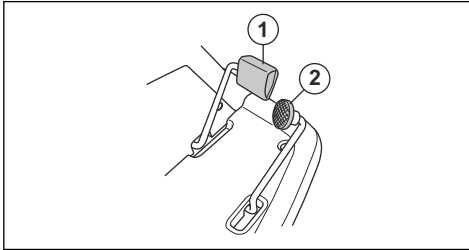

- Skontrolujte, či nie sú pedále jazdy dopredu a dozadu zablokované a či sa môžu voľne pohybovať.
- Skontrolujte, či sa pri uvoľnení pedála jazdy dopredu rýchlosť zníži.

Kontrola brzdového pedála, R 112C5

Na modeli R 112C5 slúži pedál parkovacej brzdy aj ako prevádzková brzda.

- Skontrolujte, či sa pri stlačení brzdového pedála rýchlosť znižuje.

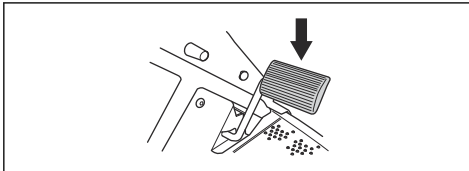

- Skontrolujte, či brzdový pedál nie je zablokovaný a či sa môže voľne pohybovať.

Tlmič výfuku

Tlmič výfuku slúži na udržovanie minimálnej hladiny hluku a na smerovanie výfukových plynov smerom od operátora.

Nepoužívajte produkt, ak tlmič výfuku chýba alebo je poškodený. Poškodený tlmič výfuku zvyšuje hladinu hluku a riziko požiaru.



VÝSTRAHA: Tlmič výfuku je veľmi horúci počas prevádzky, po nej a tiež počas behu motora na voľnobeh. Zachovávajte opatrosť v okolí horľavých materiálov alebo výparov, aby ste nespôsobili požiar.

Parkovacia brzda



VÝSTRAHA: Ak parkovacia brzda nefunguje, produkt sa môže začať pohybovať a môže spôsobiť poranenie alebo poškodenie. Dbajte na to, aby sa vykonávala pravidelná kontrola a nastavenie parkovacej brzdy.

Pozrite si časť *Kontrola parkovacej brzdy na strane 121.*

Ochranné kryty

Chýbajúce alebo poškodené ochranné kryty zvyšujú nebezpečenstvo poranenia pohybujúcimi sa dielmi a na horúcich povrchoch. Skôr než budete produkt používať, skontrolujte ochranné kryty. Presvedčte sa, či sú ochranné kryty správne nainštalované a či nie sú prasknuté alebo inak poškodené. Poškodené kryty vymeňte.

Kosenie trávy na svahoch



VÝSTRAHA: Skôr než budete používať produkt, prečítajte si nasledujúce výstrahy.

- Pri kosení trávy na svahoch existuje vyššie riziko straty kontroly nad produktom a jeho prevrátenia. To môže spôsobiť vážne poranenie alebo usmrtenie. Na každom svahu je nutné kosiť opatrne. Ak na svahu nemôžete cívať alebo ak sa necítite bezpečne, svah nekoste.
- Odstráňte kamene, konáre a iné prekážky.
- Pohybujte sa hore a dole svahom, nie z jednej strany na druhú.
- Nejazdite dole svahom, keď je kosiace zariadenie zdvihnuté.
- Produkt nepoužívajte na svahoch so sklonom viac ako 10°.

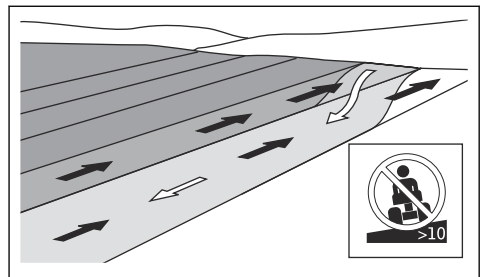

- Nepohýňajte sa ani nezastavujte na svahu.
- Na svahoch sa pohybujte plynulo a pomaly.
- Nemeňte náhle rýchlosť ani smer.
- Nezatáčajte viac, ako je nevyhnutné. Pri jazde dole svahom zatáčajte pomaly a plynule. Jazdite nízkou rýchlosťou. Volant otáčajte opatrne.
- Dávajte pozor na brázdy, diery a hrbole a nejazdite cez ne. Na nerovnom podklade existuje vyššie riziko prevrátenia produktu. Vysoká tráva môže zakrývať prekážky.
- Nekoste trávu v blízkosti zrázov, priekop ani brehov. Ak by sa jedno z kolies dostalo za okraj prudkého zrázu alebo jamy alebo ak by sa okraj zosunul, produkt by sa mohol náhle prevrátiť. Ak produkt spadne do vody, hrozí nebezpečenstvo utopenia.

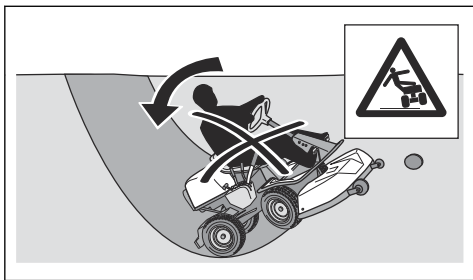

- Nekoste mokrú trávu. Je klzká, pneumatiky môžu stratiť priľnavosť a produkt sa môže začať kĺzať.
- Nedávajte chodilo na zem na zvýšenie stability produktu.
- Ak je k produktu pripojené príslušenstvo alebo iné predmety, pre ktoré je jeho stabilita znížená, jazdite veľmi opatrne.

Bezpečnosť paliva



VÝSTRAHA: Pri manipulácii s palivom buďte opatrní. Je veľmi horľavé a môže spôsobiť vážne zranenia osôb alebo hmotné škody.



VÝSTRAHA: Skôr než budete používať produkt, prečítajte si nasledujúce výstrahy.

- Palivovú nádrž nedopĺňajte v interiéri.
- Benzín a benzínové výpary sú jedovaté a veľmi horľavé. Pri manipulácii s benzínom postupujte opatrne, aby nedošlo k zraneniu alebo požiaru.
- Nedávajte dolu uzáver palivovej nádrže a nedolievajte palivo, keď je motor spustený.
- Pred dotankovaním nechajte motor vychladnúť.
- Počas tankovania nefajčite.
- Netankujte v blízkosti iskier alebo otvoreného plameňa.
- Ak je palivový systém netesný, neštartujte motor, kým sa netesnosť neopravia.
- Netankujte nad odporúčaný objem paliva. Teplo z motora a slnka spôsobuje expanziu paliva a v prípade nadmerného objemu paliva v nádrži môže palivo pretiecť.
- Nenalievajte do nádrže príliš veľa paliva. Ak rozlejete palivo na produkt, poutierajte ho a nechajte ho odpariť, skôr než naštartujete motor. Ak vylejete palivo na odev, prezlečte sa.
- Palivo skladujte len v schválených nádobách.
- Produkt a palivo skladujte takým spôsobom, aby nehrozilo žiadne riziko, že unikajúce palivo alebo výpary môžu spôsobiť škody.
- Palivo vypúšťajte do schválenej nádoby vonku a mimo otvoreného ohňa.

Bezpečnosť akumulátora



VÝSTRAHA: Poškodený akumulátor môže spôsobiť výbuch a následne zranenie. Ak je akumulátor zdeformovaný alebo poškodený, obráťte sa na schváleného servisného zástupcu spoločnosti Husqvarna.



VÝSTRAHA: Skôr než budete používať produkt, prečítajte si nasledujúce výstrahy.

- V blízkosti akumulátora používajte ochranné okuliare.
- V blízkosti akumulátora nenoste hodinky, šperky ani iné kovové predmety.
- Akumulátor skladujte mimo dosahu detí.
- Akumulátor nabíjajte v priestoroch s dostatočným prúdením vzduchu.
- Pri nabíjaní akumulátora udržiajte horľavé materiály v minimálnej vzdialenosti 1 m.
- Vymenené akumulátory zlikvidujte. Pozrite si kapitolu *Likvidácia na strane 130*.
- Z akumulátora môžu unikáť výbušné plyny. V blízkosti akumulátora nefajčite. Akumulátor uchovávajte mimo dosahu otvorených plameňov a iskier.

Bezpečnostné pokyny pre údržbu



VÝSTRAHA: Produkt je ťažký a môže spôsobiť poranenie, hmotné škody alebo poškodenie okolitej oblasti. Nevykonaвайте údržbu motora ani kosiaceho zariadenia, kým nie sú splnené nasledujúce podmienky:

- Motor je vypnutý.
- Produkt je zaparkovaný na rovnom povrchu.
- Parkovacia brzda je aktivovaná.
- Kľúč zapaľovania je vytiahnutý.
- Kosiace zariadenie je deaktivované.
- Káble zapaľovania sú odpojené od sviečok.



VÝSTRAHA: Výfukové plyny z motora obsahujú oxid uhoľnatý, plyn bez zápachu, ktorý je jedovatý a veľmi nebezpečný. Nepoužívajte výrobok v uzavretých priestoroch alebo priestoroch s nedostatočným odvetrávaním.



VÝSTRAHA: Skôr než budete používať produkt, prečítajte si nasledujúce výstrahy.

- V záujme najlepšej výkonnosti a bezpečnosti vykonávajte údržbu produktu pravidelne v súlade s plánom údržby. Pozrite si kapitolu *Plán údržby na strane 118*.
- Kontakt s elektrickým prúdom môže spôsobiť poranenia. Keď je motor naštartovaný, nedotýkajte sa káblov. Nevykonávajte test fungovania zapalovacieho systému prstami.
- Neštartujte motor, ak sú zložené ochranné kryty. Hrozí vysoké nebezpečenstvo poranenia pohybujúcimi sa alebo horúcimi dielmi.
- Pred vykonávaním údržby v motorovom priestore nechajte produkt vychladnúť.
- Čepele sú ostré a môžu spôsobiť rezné rany. Keď vykonávate práce na čepeliach, oviňte ich ochranným materiálom alebo použite ochranné rukavice.
- Ak chcete vyčistiť kosiace zariadenie, vždy ho nastavte do servisnej polohy. Ak chcete získať

prístup ku kosiacemu zariadeniu, produkt neparkujte blízko okraja obrubníka alebo svahu.



VAROVANIE: Skôr než budete používať produkt, prečítajte si nasledujúce upozornenia.

- Nepretáčajte motor, ak je odstránená zapalovacia sviečka alebo kábel zapalovania.
- Ubezpečte sa, že sú všetky matice a skrutky správne dotiahnuté a že je zariadenie v dobrom stave.
- Nemeňte nastavenia regulátorov. Ak sú otáčky motora príliš vysoké, môže dôjsť k poškodeniu súčastí produktu. Informácie o najvyšších prípustných otáčkach motora nájdete v časti *Technické údaje na strane 131*.
- Produkt bol schválený iba s vybavením dodávaným alebo odporúčaným výrobcom.

Montáž

Úvod



VÝSTRAHA: Napínacia pružina hnacieho remeňa sa môže zlomiť a spôsobiť zranenie. Pri pripájaní alebo skladaní kosiaceho zariadenia používajte ochranné okuliare.

Pozorne si prečítajte pokyny na montáž v návode na používanie. Štítok na vnútornej strane predného krytu produktu tiež znázorňuje, ako pripojiť a zložiť kosiace zariadenie.

Pripojenie kosiaceho zariadenia

1. Zaparkujte s produktom na rovnom podklade.
2. Aktivujte parkovaciu brzdú.
3. Zatlačte kosiace zariadenie dovnútra a skontrolujte, či vodiace skrutky zapadli do drážok na ráme zariadenia.

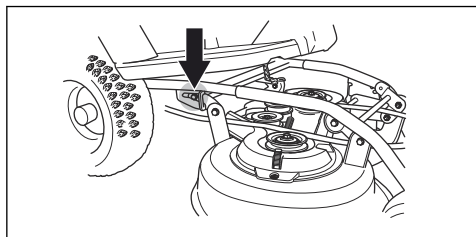

4. Zarovnajzte potrubie na kosiacom zariadení s potrubím na ráme zariadenia.

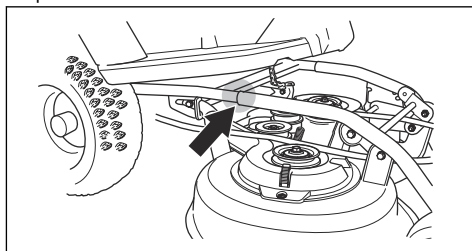

5. Kosiace zariadenie uchopte obidvoma rukami a zatlačte ho dovnútra.

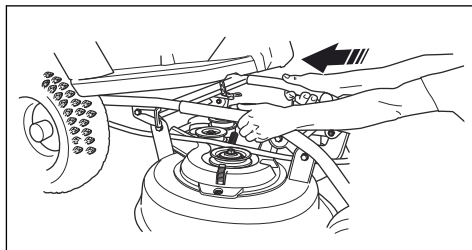

6. Tlačte, kým sa potrubia a skrutky nebudú dotýkať spodnej časti.

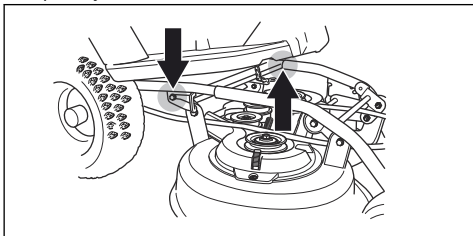

7. Nasadíte hnací remeň podľa zobrazenia na nákrese.

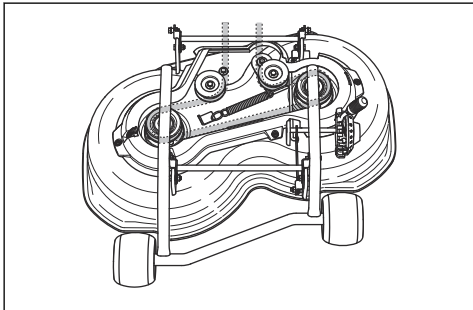

8. Pripojte napínavú pružinu, aby sa hnací remeň napol.

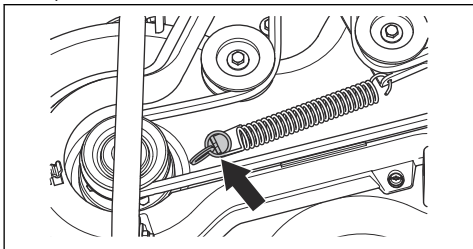

9. Upevnite kryt hnacieho remeňa.

10. Nastavte páku výšky rezu do niektorej z polôh 1 – 5.

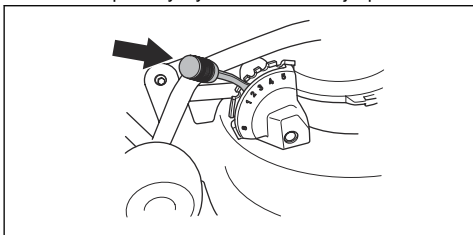

3. Nastavte páku výšky rezu do servisnej polohy (S).

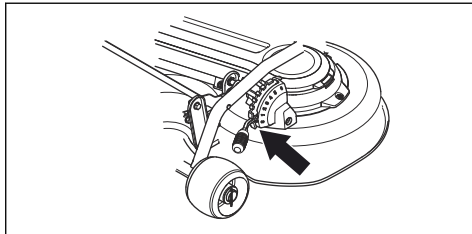

4. Zdvíhaciu páku pre kosiace zariadenie presuňte do prevádzkovej polohy.

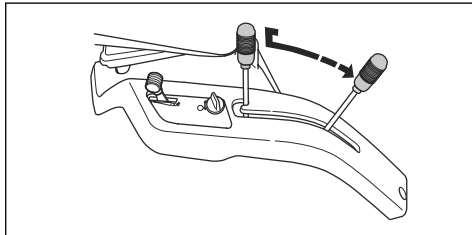

5. Uvoľnite sponu a demontujte kryt hnacieho remeňa.

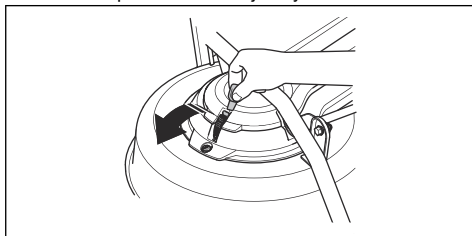

6. Odpojením pružiny hnacieho remeňa uvoľníte napnutie hnacieho remeňa.

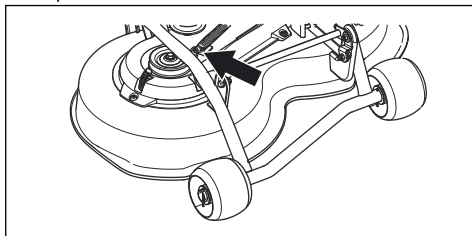

7. Odstráňte hnací remeň.

Demontáž kosiaceho zariadenia

1. Zaparkujte s produktom na rovnom podklade.
2. Aktivujte parkovaciu brzdu.

8. Pre model (R 112C, R 112C5): Kosiace zariadenie uchopte obidvoma rukami a vytiahnite ho. Kosiace zariadenie zdvihnite a oprite ho o výrobok alebo o stenu.

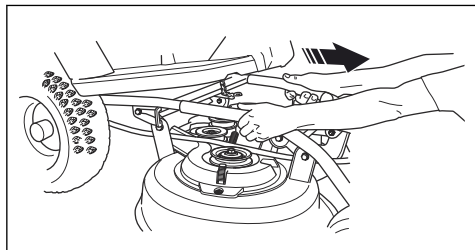

9. Pre model (R 115C): Podržte kosiace zariadenie dvomi rukami a potiahnite ho smerom von až na doraz.

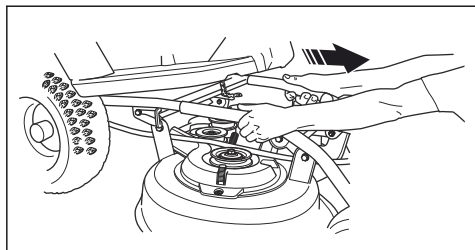

10. Zdvihnite zámok rámu zariadenia do zvislej polohy.



VÝSTRAHA: Zamykací mechanizmus môže spôsobiť poranenie

prstov, ak s ním nebudete manipulovať opatrne. Umiestnite zámok rámu zariadenia do úplne zvislej polohy.

11. Vytiahnite kolík a odpojte podporu od kosiaceho zariadenia.

12. Kosiace zariadenie uchopte obidvoma rukami a vytiahnite ho.

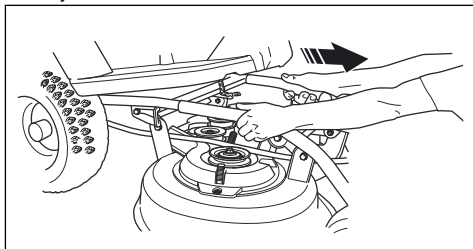

13. Kosiace zariadenie zdvihnite a oprite ho o výrobok alebo o stenu.

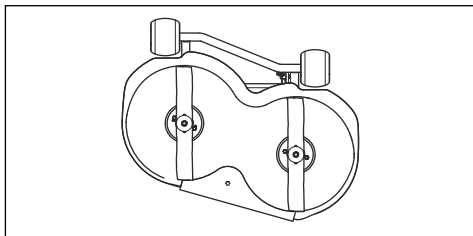

Prevádzka

Úvod



VÝSTRAHA: Pred používaním výrobku si musíte prečítať kapitolu o bezpečnosti a porozumieť informáciám, ktoré sa v nej uvádzajú.

Dopĺňanie paliva



VÝSTRAHA: Benzín je veľmi horľavý. Postupujte opatrne a tankujte vo vonkajších priestoroch, pozrite si časť *Bezpečnosť paliva na strane 110*.



VÝSTRAHA: Nepoužívajte palivovú nádrž ako podpornú oblasť.



VAROVANIE: Nesprávny typ paliva môže poškodiť motor.

Motor používa benzín s minimálnym oktánovým číslom 91 RON (87 AKI), nemiešaný s olejom. Odporúčame používať biologicky odbúrateľný alkylátový benzín. Nepoužívajte benzín, ktorý obsahuje viac ako 10 % etanolu.

- Pred každým použitím skontrolujte množstvo paliva a v prípade potreby palivo doplňte.
- Palivovú nádrž nedopĺňajte úplne doplna. Hladina musí byť minimálne 2,5 cm od vrchu.

Nastavenie sedadla

- Sedadlo možno nakloniť dopredu.

- Ak chcete nastaviť polohu sedadla v smere dopredu alebo dozadu, uvoľníte skrutky pod sedadlom. Sedadlo presuňte do požadovanej polohy a potom skrutky utiahnite.

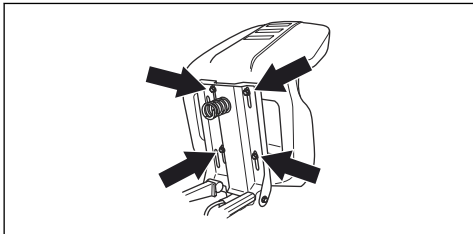

Aktivácia a deaktivácia pohonného systému, R 112C, R 115C

Ak chcete produkt presúvať s vypnutým motorom, pohonný systém musí byť deaktivovaný.

- Úplne vytiahnite páku pohonného systému na deaktiváciu pohonu na náprave.

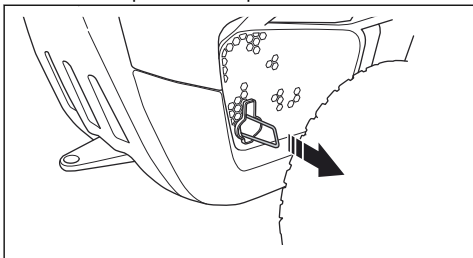

- Úplne zatlačte páku pohonného systému smerom dnu na aktiváciu pohonu na náprave.

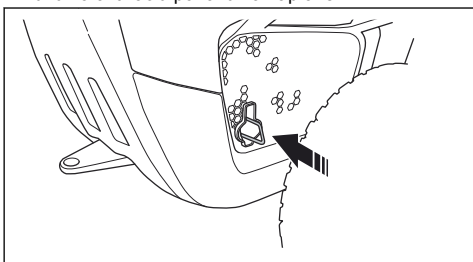

Poznámka: Nepoužívajte stredné polohy.

Zdvihnutie a spustenie kosiaceho zariadenia

- Ak chcete zdvihnúť kosiace zariadenie do transportnej polohy, potiahnite zdvíhaciu páku dozadu. Ak je motor zapnutý, čepele sa prestanú otáčať.

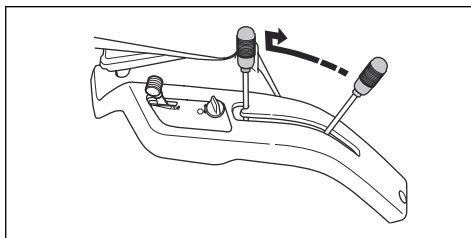

- Ak chcete kosiace zariadenie spustiť do polohy kosenia, stlačte poistné tlačidlo a zdvíhaciu páku posuňte dopredu. Ak je motor zapnutý, čepele sa začnú otáčať.

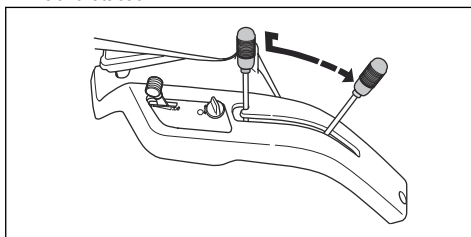

Štartovanie motora

1. V prípade modelu R 112C, R 115C skontrolujte, či je pohonný systém aktivovaný. Pozrite si časť *Aktivácia a deaktivácia pohonného systému, R 112C, R 115C na strane 114.*

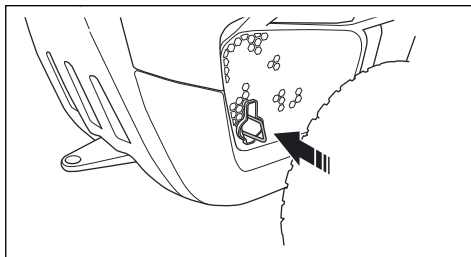

2. Zdvihnite kosiace zariadenie.

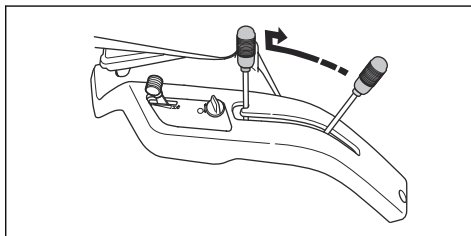

3. Aktivujte parkovaciu brzdu.

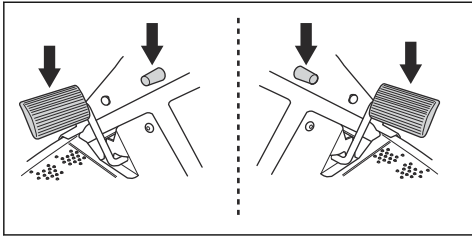

Poznámka: Na modeli R 112C, R 115C je parkovacia brzda na ľavej strane. Na modeli R 112C5 je parkovacia brzda na pravej strane.

4. V prípade modelu R 112C5 dajte radiacu páku do neutrálnej polohy (N).

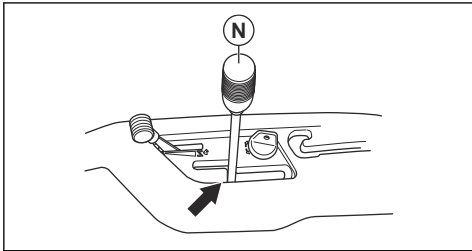

5. V prípade modelov R 112C a R 112C5- Prepnite ovládanie plynu do štartovacej polohy.

a) Ak je motor studený prepnite ovládanie plynu do polohy (C), poloha sytiča.

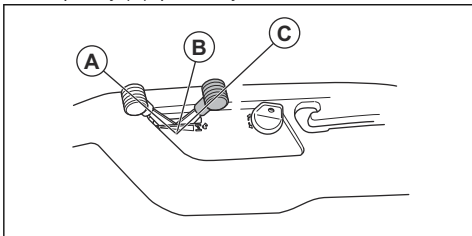

b) Ak je motor teplý prepnite ovládanie plynu do polohy medzi polohami (A) a (B).

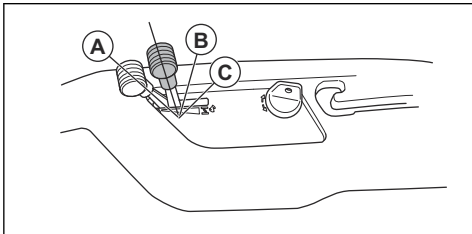

6. Otočte kľúč zapaľovania do polohy štartovania.

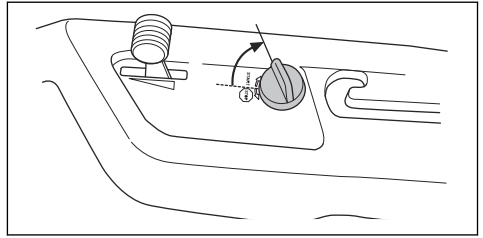

7. Keď motor naštartuje, ihneď pusťte kľúč zapaľovania späť do neutrálnej polohy.

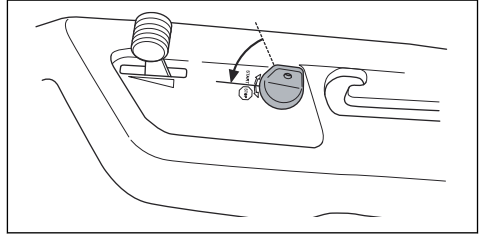

Poznámka: Štartér nenechávajte v prevádzke naraz na viac ako 5 sekúnd. Ak motor nenaštartuje, pred ďalším pokusom počkajte približne 15 sekúnd. Ak motor nenaštartuje, pred ďalším pokusom počkajte približne 1 minútu.

8. Kým motor vystavíte veľkej záťaži, nechajte ho 3 – 5 minút bežať na pol plynu (B).

9. Pomocou ovládania plynu nastavte otáčky motora.

Poznámka: Aktivovaním čepelí pri maximálnych otáčkach motora sa namáhajú hnacie remene. Plný plyn pridajte, až keď kosiace zariadenie spustíte do polohy kosenia.

Používanie produktu, R 112C, R 115C

1. Pomocou páky výšky rezu vyberte výšku rezu (1 – 5).

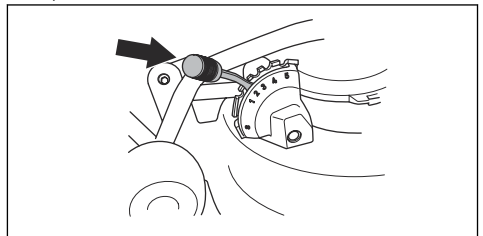

2. Naštartujte motor.

3. Stlačte pedál parkovacej brzdy a potom ho uvoľnite, čím sa deaktivuje parkovacia brzda.

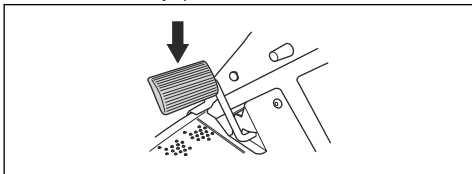

4. Opatrne stlačte jeden z rýchlostných pedálov. Čím viac stlačíte pedál, tým je rýchlosť vyššia. Pedál (1) sa používa na jazdu dopredu a pedál (2) na jazdu dozadu.

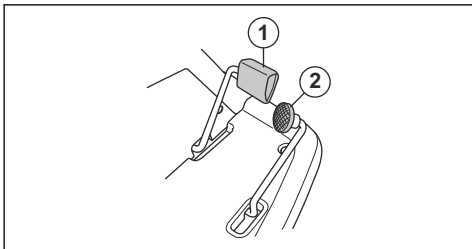

5. Uvoľnením rýchlostného pedála aktivujete brzdy.
6. Spustíte kosiace zariadenie.

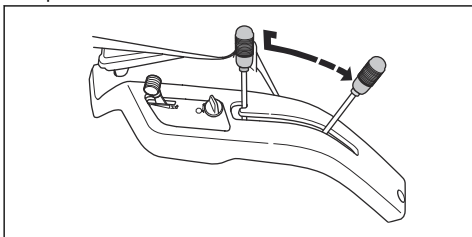

Používanie produktu, R 112C5



VAROVANIE: Pred zmenou prevodových stupňov produkt vždy zastavte a odpojte motor, aby sa nepoškodila prevodovka.

1. Pomocou páky výšky rezu vyberte výšku rezu (1 – 5).

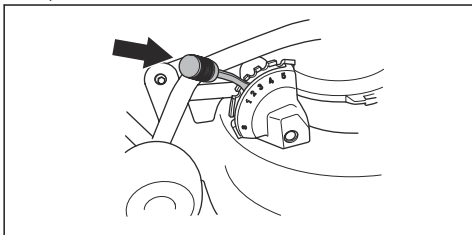

2. Naštartujte motor.

3. Stlačte pedál parkovacej brzdy a potom ho uvoľnite, čím sa deaktivuje parkovacia brzda.

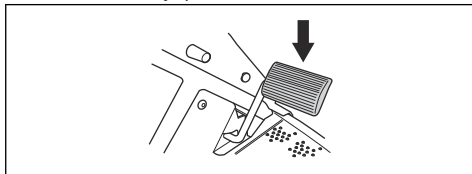

4. Stlačte spojkový pedál a zaradte prevodový stupeň. Pri kosení trávy pomocou produktu zaradte prevodový stupeň 1 – 4. Pri preprave produktu zaradte prevodový stupeň 4 – 5.

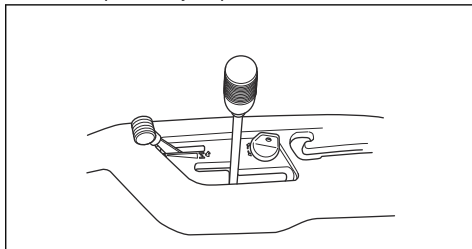

VAROVANIE: Ak sa prevodový stupeň nezaradí ihneď, nepoužívajte silu. Uvoľnite spojkový pedál, znovu ho stlačte a skúste prevodový stupeň zaradiť znovu.

Poznámka: Produkt môžete naštartovať na všetkých 5 prevodových stupňoch.

5. Pomaly uvoľnite spojkový pedál.
6. Spustíte kosiace zariadenie.

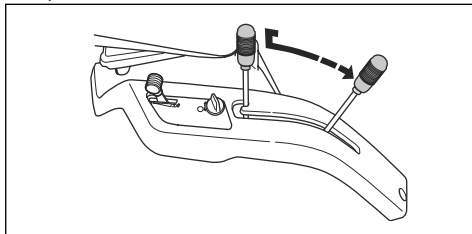

7. Ak chcete zabrzdiť, stlačte pedál parkovacej rýchlostnej brzdy.

Štartovanie na svahu, R 112C5

1. Pomocou páky výšky rezu vyberte výšku rezu (1 – 5).

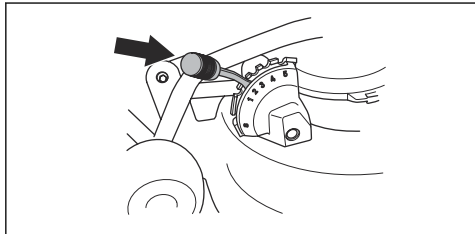

2. Naštartujte motor.
3. Stlačte pedál parkovacej brzdy.
4. Použite plný plyn.
5. Stlačte spojkový pedál a zaradte prvý prevodový stupeň.
6. Pomaly uvoľníte pedál parkovacej brzdy a spojkový pedál.

Zastavenie motora

1. Potiahnite zdvíhaciu páku pre kosiace zariadenie dozadu, čím sa zdvihne kosiace zariadenie. Čepele sa prestanú otáčať.

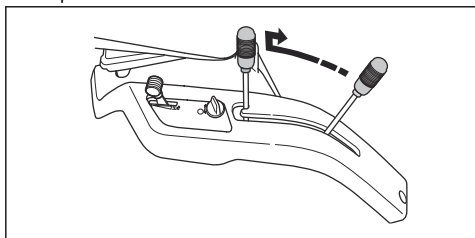

2. Prepnete ovládanie plynu do polohy (A).

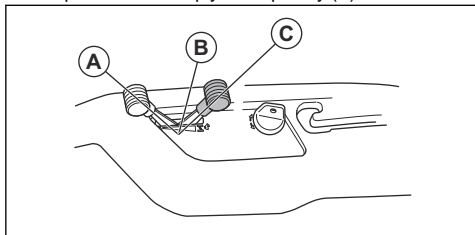

- a) V prípade modelu R 112C, R 115C nechajte motor bežať na voľnobehu minimálne 30 sekúnd.

- b) V prípade modelu R 112C5 dajte radiacu páku do neutrálnej polohy (N).

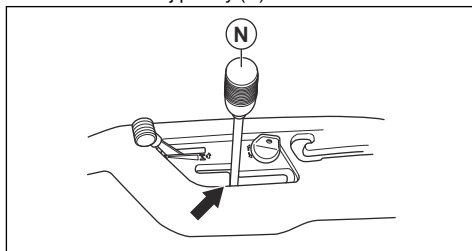

3. Otočte kľúč zapalovania do polohy STOP.
4. Keď sa produkt zastaví, zatiahnite parkovaciu brzdou.

Zatiahnutie a uvoľnenie parkovacej brzdy

Model R 112C, R 115C má pedál parkovacej brzdy a poistné tlačidlo parkovacej brzdy na ľavej strane. Model R 112C5 má pedál parkovacej brzdy a poistné tlačidlo parkovacej brzdy na pravej strane.

1. Stlačte pedál parkovacej brzdy (A).
2. Stlačte a podržte poistné tlačidlo (B).

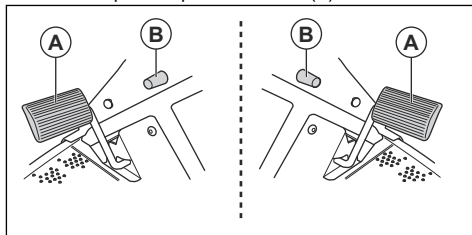

3. Držte tlačidlo stlačené a uvoľníte pedál parkovacej brzdy.
4. Na uvoľnenie parkovacej brzdy znova stlačte pedál parkovacej brzdy.

Zabezpečenie optimálnych výsledkov kosenia

- Nekoste mokrý trávnik. Keď je tráva mokrá, výsledky môžu byť neuspokojivé.
- Začnite vyššou výškou kosenia a postupne ju znižujte.
- Koste s čepeľami, ktoré sa otáčajú vysokou rýchlosťou (informácie o najvyšších prípustných otáčkach motora nájdete v časti *Technické údaje na strane 131*). Pohybujte sa s produktom dopredu nízkou rýchlosťou. Ak tráva nie je príliš vysoká a hustá, dobré výsledky dosiahnete aj pri vyššej rýchlosti.
- Ak chcete dosiahnuť najlepšie možné výsledky, trávu koste často a používajte funkciu mulčovania. Pozrite si časť *Demontáž mulčovacej záružky na strane 125*.

Úvod

o bezpečnosti a porozumieť informáciám, ktoré sa v nej uvádzajú.



VÝSTRAHA: Pred vykonávaním akejkolvek údržby si musíte prečítať kapitolu

Plán údržby

X = Pokyny sa uvádzajú v tomto návode na obsluhu.

O = Pokyny sa neuvádzajú v tomto návode na obsluhu.

Údržbu zverte schválenému servisnému zástupcovi.

Plán údržby		Pred každým použitím/týždenne	Každých 50 h alebo ročne
Všeobecné	Očistite akumulátor a kontakty.		O
	Skontrolujte stav nabitia akumulátora. Ak má batéria nízku kapacitu, nabite ju.		X
	Skontrolujte prípadné opotrebovanie a poškodenie všetkých remeňov a remení. Opotrebované alebo poškodené časti vymeňte.		O
	Vyčistite motor a prevodovku.	X	X
	Skontrolujte prípadné poškodenie všetkých vodičov.		O
	Skontrolujte laná riadenia.		O
	Namažte výrobok.		O
	Skontrolujte, či sú správne dotiahnuté všetky upevňovacie prvky.		O
	Skontrolujte, či je vo všetkých pneumatikách správny tlak.		X
	Skontrolujte reťaz riadenia v tuneli rámu.		O
Motor	Skontrolujte, či palivová hadica nie je opotrebovaná alebo poškodená. V prípade potreby palivovú hadicu vymeňte.		O
	Vymeňte palivový filter.		X
	Vyčistite vzduchový filter.	X	
	Vymeňte vzduchový filter.		X
	Skontrolujte tlmič výfuku a tepelný deflektor.	X	X
	Skontrolujte hladinu motorového oleja. V prípade potreby doplňte motorový olej.	X	
	Vymeňte motorový olej.		X
	Vymeňte filter motorového oleja (ak je súčasťou výbavy).		X
	Vymeňte zapaľovaciu sviečku.		X
	Skontrolujte otáčky motora. V prípade potreby otáčky motora nastavte.		O

Plán údržby		Pred každým použitím/týždenne	Každých 50 h alebo ročne
Prevodovka, ovládacie prvky a pohonný systém	Skontrolujte chladiaci ventilátor prevodovky.	X	X
	Odmontujte kolesá a namažte nápravy.		O
	Uistite sa, že sa výrobok nepohybuje, keď sú pedále v neutrálnej polohe.		O
	Skontrolujte jazdu dopredu a jazdu dozadu pri rôznych rýchlostiach.		O
	Skontrolujte spínač ovládania aktivácie nožov.		X
	Skontrolujte spínač páky výšky kosenia.		X
	Skontrolujte spínače pedála jazdy dopredu a pedála jazdy dozadu.		X
	Skontrolujte parkovaciu brzdú.	X	X
	Vykonajte kontrolu systému prítomnosti obsluhy (OPC).	X	X
Rezné zariadenie	Vyčistite kosiace zariadenie, priestor pod krytmi remeňa a pod kosiacim zariadením.		X
	Skontrolujte rovnobežnosť kosiaceho zariadenia. V prípade potreby nastavte kosiace zariadenie.		X
	Skontrolujte, či nie je opotrebovaný alebo poškodený remeň kosiaceho zariadenia.		O
	Skontrolujte, či nože nie sú opotrebované alebo poškodené. V prípade potreby nože naostríte alebo vymeňte.		X

Čistenie výrobku



VAROVANIE: Nepoužívajte vysokotlakovú umývačku ani parný čistič. Voda môže preniknúť do ložísk a elektrických pripojení a spôsobiť koróziu, ktorá môže viesť k poškodeniu produktu.

Produkt ihneď po použití vyčistite.

- Nečistite horúce plochy, napríklad motor, tmič výfuku a výfukový systém. Počkejte, kým povrchy vychladnú, a potom odstráňte trávu alebo nečistoty.
- Na čistenie použite najskôr kefu, až potom vodu. Prevodovku a miesto okolo prevodovky, nasávanie vzduchu prevodovky a motor očistite od pokosenej trávy a hliny.
- Produkt umyte tečúcou vodou z hadice. Nepoužívajte vysoký tlak.
- Vodu nesmerujte na elektrické komponenty ani na ložiská. Použitím čistiaceho prostriedku sa zvyšuje riziko poškodenia.
- Ak chcete očistiť kosiace zariadenie, demontujte ho a umyte ho vodou pomocou hadice.

- Keď je produkt čistý, nakrátko spustíte kosiace zariadenie, aby sa odstránila zvyšná voda.

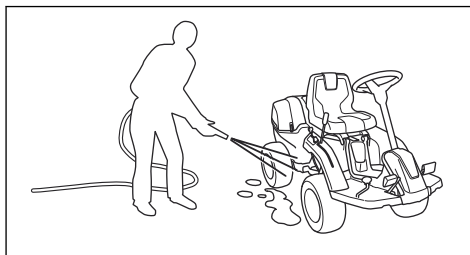

Čistenie motora a tmiča výfuku

Dbajte na to, aby sa motor a tmič výfuku neznečistili pokosenou trávou a nečistotami. Pokosená tráva nasiaknutá palivom alebo olejom v motore môže zvyšovať riziko požiaru a riziko prehriatia motora. Pred čistením nechajte motor vychladnúť. Vyčistite ho vodou a kefou.

Kúsky pokosenej trávy okolo tmiča výfuku rýchlo vysychajú a predstavujú nebezpečenstvo požiaru.

Použite kefu a vodu na odstránenie kúskov pokosenej trávy, keď je tmič výfuku studený.

Čistenie nasávania studeného vzduchu motora, (R 112C, R 112C5)



VÝSTRAHA: Zastavte motor.

V nasávaní studeného vzduchu sú rotujúce súčasti, ktoré by vám mohli poraniť prsty.

- Uistite sa, že nie je zablokovaná mriežka nasávania na kryte motora. Odstráňte trávu a nečistoty pomocou kefy.

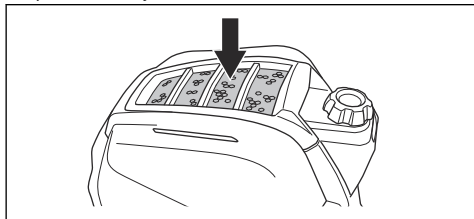

- Otvorte kryt motora. Skontrolujte, či nie je upchaté nasávanie studeného vzduchu. Odstráňte trávu a nečistoty pomocou kefy.

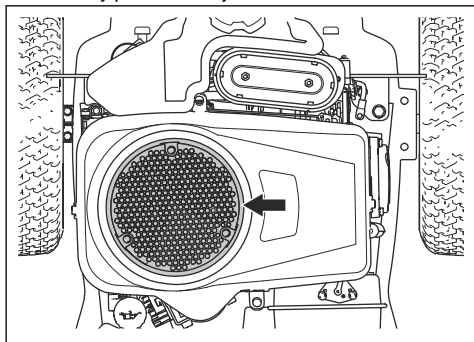

Čistenie nasávania studeného vzduchu motora, (R 115C)



VÝSTRAHA: Zastavte motor.

V nasávaní studeného vzduchu sú rotujúce súčasti, ktoré by vám mohli poraniť prsty.

- Uistite sa, že nie je zablokovaná mriežka nasávania na kryte motora. Odstráňte trávu a nečistoty pomocou kefy.

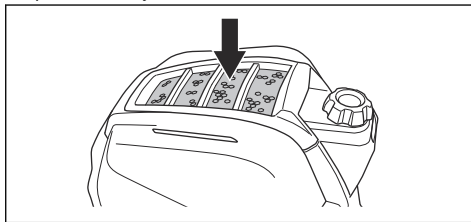

- Otvorte kryt motora. Skontrolujte, či nie je upchaté nasávanie studeného vzduchu. Odstráňte trávu a nečistoty pomocou kefy.

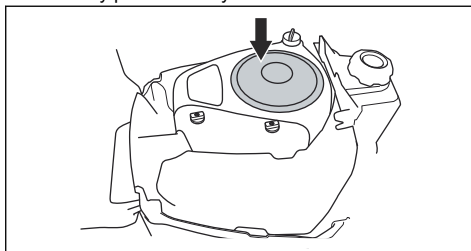

Odstránenie krytov

Zloženie krytu motora

1. Uvoľníte úchytky na kryte motora.

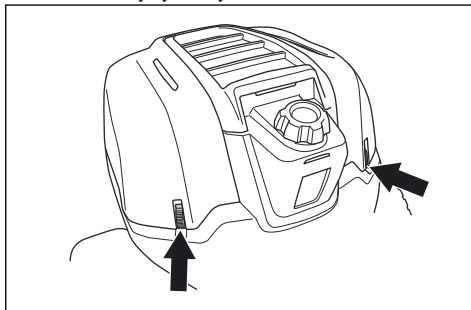

2. Kryt motora vyklópte smerom dozadu.

Zloženie krytu remeňa

1. Uvoľníte úchytka na kryte remeňa.

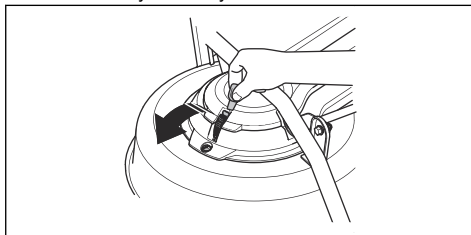

- Zložte kryt remeňa.

Kontrola káblov riadenia

- Káble riadenia sú správne utiahnuté, ak ich dokážete manuálne pohybovať v drážke na objímke riadenia o 5 mm hore alebo dole.

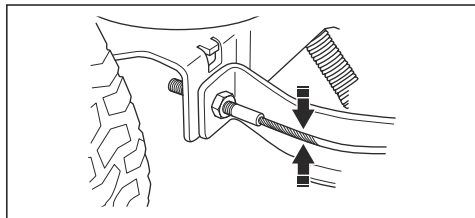

- Ak sú lanká príliš povolené, nechajte ich nastaviť autorizovaným servisným zástupcom.

Kontrola parkovacej brzdy

- Zaparkujte produkt na svahu s pevným povrchom.

Poznámka: Pri kontrole parkovacej brzdy produkt neparkujte na trávnom svahu.

- Stlačte pedál parkovacej brzdy (A).
- Stlačte a podržte poistné tlačidlo (B) a uvoľnite pedál parkovacej brzdy, kým je toto tlačidlo stlačené.

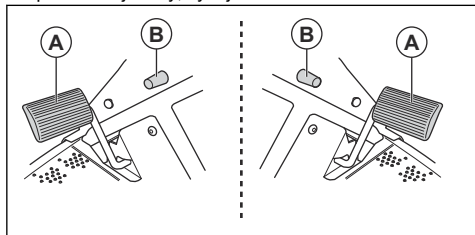

Poznámka: Na modeli R 112C, R 115C je parkovacia brzda na ľavej strane. Na modeli R 112C5 je parkovacia brzda na pravej strane.

- V prípade modelu R 112C5 dajte radiacu páku do neutrálnej polohy (N).

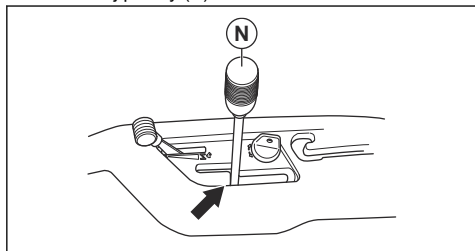

- Ak sa produkt začne pohybovať, požiadajte autorizovaného servisného zástupcu o nastavenie parkovacej brzdy.

- Znova stlačte pedál parkovacej brzdy na uvoľnenie parkovacej brzdy.

Výmena palivového filtra

- Otvorte kryt motora.
- Prístup k palivovému filteru získate odstránením 4 skrutiek a zložením ochranného krytu.

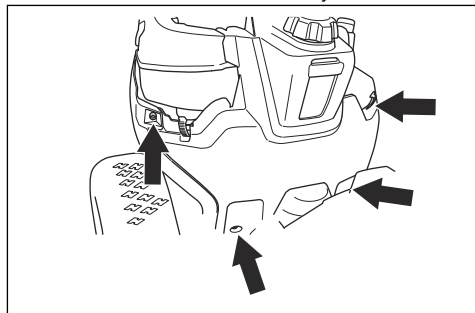

- Pomocou plochých klieští posuňte hadicové svorky ďalej od filtra.
- Vyťahnite palivový filter z koncov hadíc.

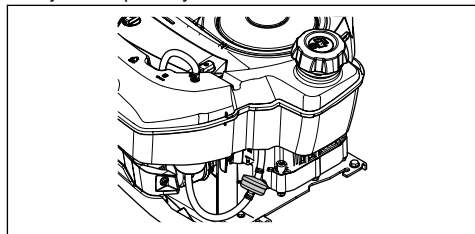

- Zatlačte nový palivový filter do koncov hadíc. Na konce palivového filtra naneste tekutý čistiaci prostriedok, aby sa filter ľahšie pripájal.
- Zatlačte hadicové spojky na palivový filter.
- Ochranný kryt upevnite 4 skrutkami.

Výčistenie a výmena vzduchového filtra (R 112C, R 112C5)

- Otvorte kryt motora.

2. Povoľte gombíky, ktoré držia kryt vzduchového filtra, a vyberte kryt.

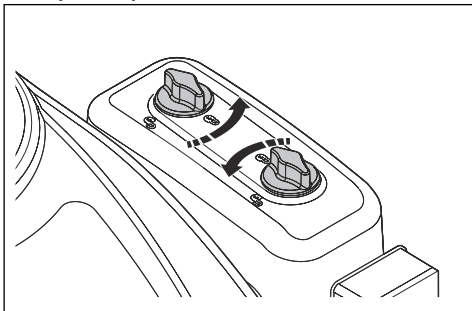

3. Vyberte vložku vzduchového filtra z telesa filtra.

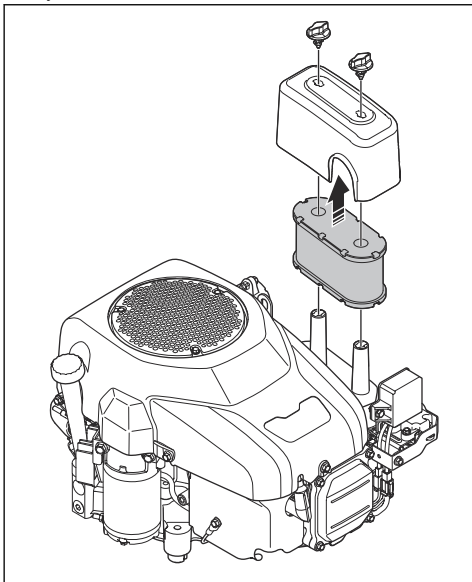

4. Pri čistení penového vzduchového filtra postupujte nasledovne.
- Vyberte penový vzduchový filter z vložky vzduchového filtra.
 - Vyčistite penový vzduchový filter jemným čistiacim prostriedkom.
 - Nechajte penový vzduchový filter vysušiť.
 - Založte penový filter okolo vložky vzduchového filtra.
5. Pri čistení papierového vzduchového filtra postupujte nasledovne.
- Udržte papierovým vzduchovým filtrom o tvrdý povrch.
 - Vyfúknite stlačeným vzduchom vnútražok papierového vzduchového filtra.



VAROVANIE: Ak sa papierový vzduchový filter nepodarí vyčistiť, je potrebné ho vymeniť.

6. Pri montáži postupujte v opačnom poradí.

Výmena vzduchového filtra (R 115C)

- Otvorte kryt motora.
- Povoľte gombíky, ktoré držia kryt vzduchového filtra, a vyberte kryt.

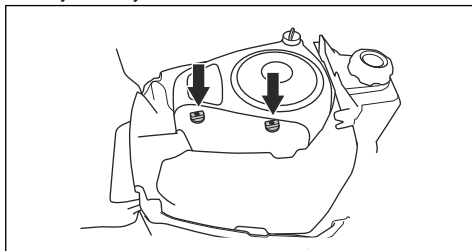

3. Vyberte vložku vzduchového filtra z telesa filtra.

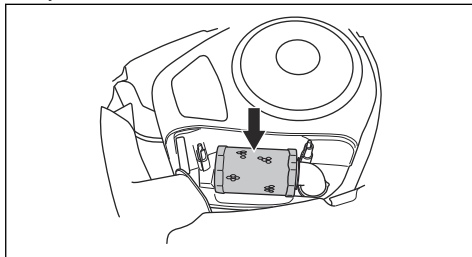

4. Vložte novú vložku vzduchového filtra na vzduchovú hadicu.

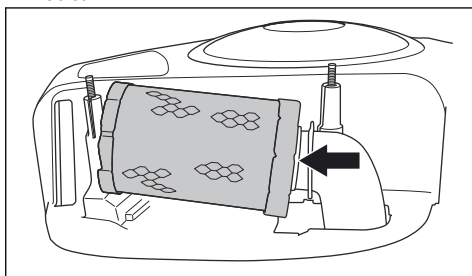

- Zatlačte vložku vzduchového filtra do správnej polohy.

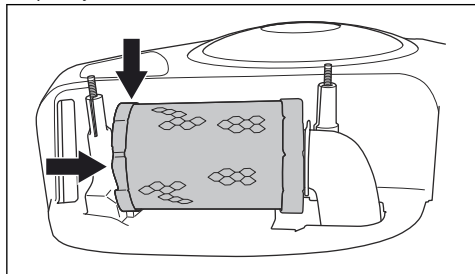

- Nasadíte kryt vzduchového filtra a dotiahnite gombíky.

Zloženie a prípevnenie zadného pravého krytu

- Otvorte kryt motora.
- Demontujte skrutku (A).
- Páku pohonného systému (B) otáčajte proti smeru hodinových ručičiek a uvoľnite ju od pohonného systému.

Poznámka: Páku pohonného systému úplne nedemontujte.

- Demontujte zadný pravý kryt. Páku pohonného systému sa demontuje spolu so zadným pravým krytom.

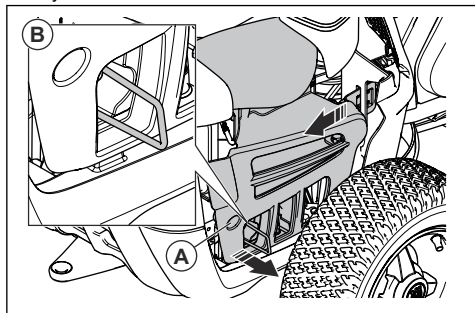

Poznámka: Plastové kryty sú pružné. Opatrne ich zohnite, aby sa dali ľahšie zložiť.

- Pred upevnením zadného pravého krytu sa presvedčte, či je páka pohonného systému v správnej polohe.

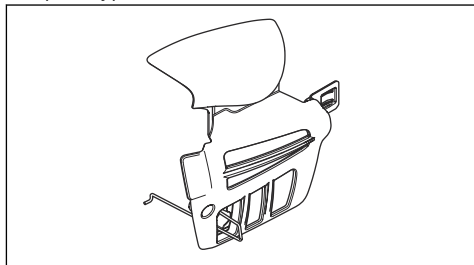

- Zadný pravý kryt nasadíte späť do pôvodnej polohy.
- Do otvoru na obrázku (A) na konci páky pohonného systému zasuňte háčik.
- Utiahnite skrutku (B).

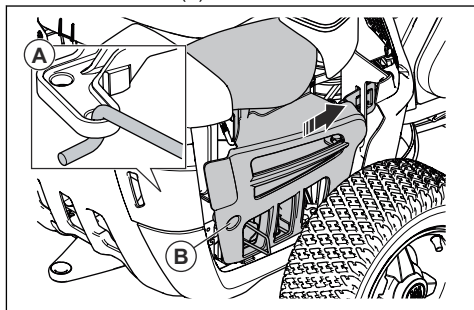

Kontrola a výmena zapaľovacej sviečky

- Zložte zadný pravý kryt, pozrite si časť *Zloženie a prípevnenie zadného pravého krytu na strane 123*.
- Odmontujte pátku kábla zapaľovania a vyčistite priestor okolo zapaľovacej sviečky.
- Pomocou $\frac{3}{8}$ " (16 mm) kľúča na zapaľovacie sviečky demontujte zapaľovaciu sviečku.
- Skontrolujte zapaľovaciu sviečku. Vymeňte ju, ak sú elektródy spálené alebo ak je izolácia popraskaná alebo poškodená. Ak zapaľovacia sviečka nie je poškodená, očistite ju oceľovou kefkou.
- Zmerajte medzeru medzi elektródami a dbajte na to, aby bola správna. Pozrite si časť *Technické údaje na strane 131*.

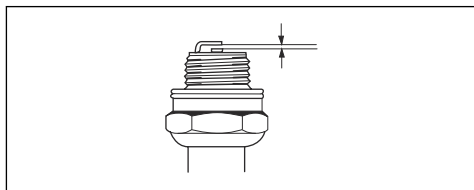

- Medzeru medzi elektródami upravte ohnutím bočnej elektródy.

- Vložte zapalovaciu sviečku späť a rukou ju otáčajte, kým nedosadne do svojho lôžka.
- Zapalovaciu sviečku utiahnite kľúčom na zapalovacie sviečky tak, aby bola podložka stlačená.
- Použitú zapalovaciu sviečku utiahnite ešte o ďalšiu $\frac{1}{4}$ otáčky a novú o ďalšiu $\frac{1}{4}$ otáčky.



VAROVANIE: Nesprávne utiahnuté zapalovacie sviečky môžu spôsobiť poškodenie motora.

- Dajte späť pätku kábla zapalovania.



VAROVANIE: Nepokúšajte sa štartovať motor, keď sú zapalovacia sviečka alebo kábel zapalovania demontované.

- Upevnite zadný pravý kryt, pozrite sa časť *Zloženie a pripevnenie zadného pravého krytu na strane 123.*

Výmena hlavnej poistky

Vypálenú poistku poznáte podľa zhoršeného konektora.

- Odstáňte 2 skrutky a zložte ochranný kryt. Hlavná poistka je v držiaku za batériou.

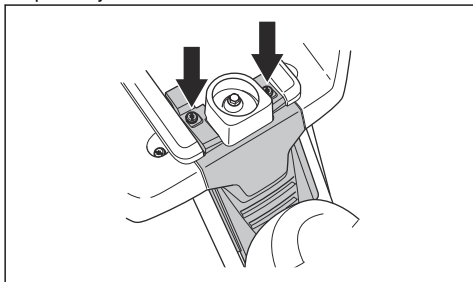

- Vytiahnite poistku z držiaka.

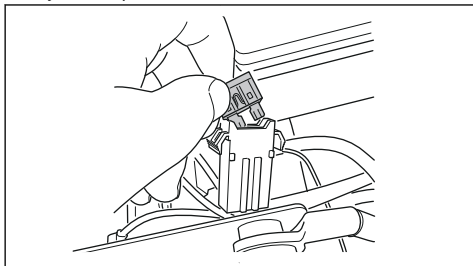

- Vypálenú poistku vymeňte za novú poistku rovnakého typu (plochý kolík, 15 A).
- Nasadte kryt na miesto.

Ak sa hlavná poistka krátko po výmene znova vypáli, príčinou je skrat. Pred opätovným používaním produktu odstráňte skrat. Požiadajte o pomoc schváleného servisného zástupcu.

Nabíjanie akumulátora

- Ak je akumulátor príliš slabý na naštartovanie motora, nabite ho.
- Použite štandardnú nabíjačku na akumulátory.



VAROVANIE: Nepoužívajte rýchlonabíjačku ani štartovací zdroj. Mohli by ste tým poškodiť elektrický systém produktu.

- Nabíjajte 4 hodiny s maximálnym prúdom 3 A.
- Vždy pred naštartovaním motora nabíjačku odpojte.
- Po nabití batérie pripojte červený kábel ku KLADNÉMU pólu akumulátora (+) a čierny kábel k ZÁPORNÉMU pólu akumulátora (-). Uistite sa, že červený kábel (+) je vedený poza čierny kábel (-).

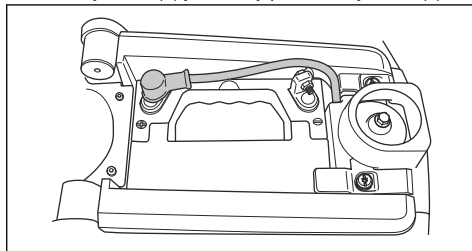

Núdzové štartovanie motora

Ak je akumulátor príliš slabý na naštartovanie motora, na núdzové štartovanie môžete použiť káble na pomocné štartovanie. Tento produkt má 12 V systém so záporným uzemnením. Produkt použitý pri núdzovom naštartovaní musí mať tiež 12 V systém s negatívnym uzemnením.

Pripojenie káblov na pomocné štartovanie



VÝSTRAHA: Nebezpečenstvo výbuchu v dôsledku výbušného plynu vychádzajúceho z akumulátora. Nepripájajte záporný kontakt plne nabitého akumulátora k zápornému kontaktu vybitého akumulátora alebo do jeho blízkosti.



VAROVANIE: Akumulátor produktu nepoužívajte na štartovanie iných vozidiel.

- Zložte kryt motora.
- Zložte kryt z puzdra batérie.

3. Pripojte jeden koniec červeného kábla ku KLADNÉMU kontaktu (+) na slabom akumulátore (A).

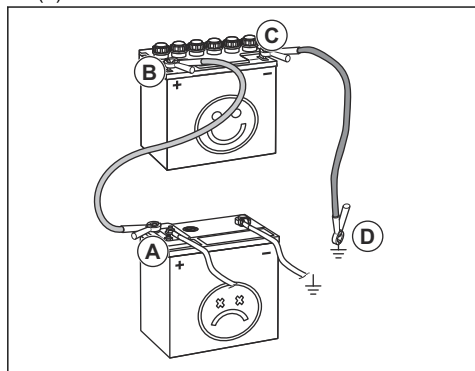

4. Pripojte druhý koniec červeného kábla ku KLADNÉMU kontaktu (+) na plne nabitom akumulátore (A).



VÝSTRAHA: Neskratujte konce červeného kábla na kostru.

5. Pripojte jeden koniec čierneho kábla k ZÁPORNÉMU kontaktu (-) na plne nabitom akumulátore (C).
6. Pripojte druhý koniec čierneho kábla k BODU UKOSTRENIA (D), ďalej od palivovej nádrže a akumulátora.
7. Vymeňte kryty.

Odpojenie káblov na pomocné štartovanie

Poznámka: Káble na pomocné štartovanie odpojte v opačnom poradí, než v akom ste ich pripájali.

1. Odpojte ČIERNY kábel od kostry.
2. Odpojte ČIERNY kábel od úplne nabitého akumulátora.
3. Odpojte ČERVENÝ kábel od oboch akumulátorov.

Tlak v pneumatikách

Správny tlak vo všetkých 4 pneumatikách je 60 kPa (0,6 baru/8,5 PSI).

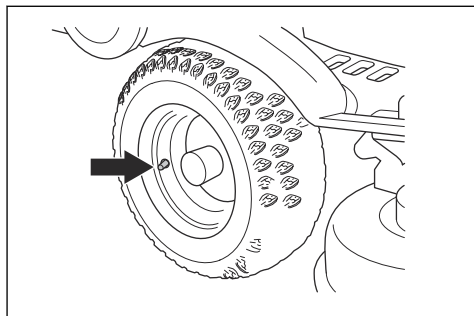

Demontáž mulčovacej zarážky

Mulčovacia zarážka sa nachádza na spodnej strane kosiaceho zariadenia.

1. Odmontujte kosiace zariadenie. Pozrite si časť *Demontáž kosiaceho zariadenia na strane 112*.
2. Odmontujte skrutku, ktorou je uchytená mulčovacia zarážka, a vytiahnite mulčovaciu zarážku.

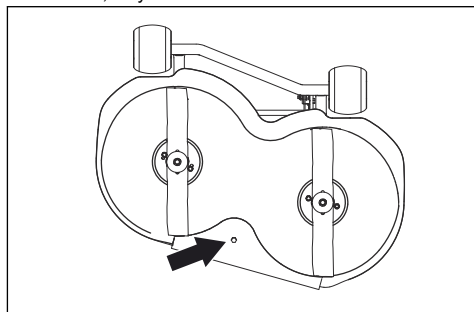

3. Nastavte kosiace zariadenie do polohy kosenia.
4. Pri nasadzovaní mulčovacej zarážky postupujte rovnako, ale v opačnom poradí.

Kontrola čepelí



VAROVANIE: Poškodené alebo nesprávne vyvážené čepele môžu spôsobiť poškodenie produktu. Vymeňte poškodené čepele. S naostrením a vyvážením tupých čepelí vám pomôže schválený servisný zástupca.

1. Odmontujte kosiace zariadenie. Pozrite si časť *Demontáž kosiaceho zariadenia na strane 112*.

- Pohľadom skontrolujte, či nie sú čepele poškodené a či ich nie je potrebné naostriť.

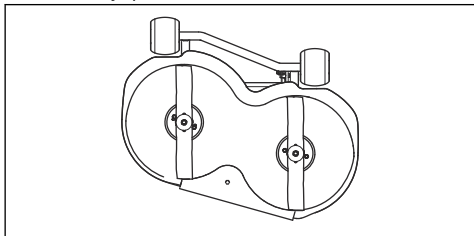

- Skrutky nožov utiahnite na uťahovací moment Nm.

Výmena nožov

- Odmontujte kosiace zariadenie. Pozrite si časť *Demontáž kosiaceho zariadenia na strane 112*.
- Zaistite čepeľ pomocou dreveného bloku (A).

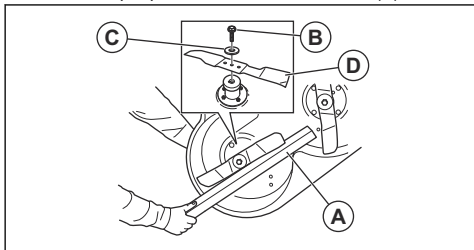

- Uvoľnite a demontujte skrutku čepele (B), podložky (C) a čepeľ (D).
- Zostavte novú čepeľ s koncami zahnutými v smere kosiaceho zariadenia.



VÝSTRAHA: Nesprávny typ čepele môže spôsobiť odhadzovanie predmetov z kosiaceho zariadenia a vážne poranenie. Použite len čepele uvedené v časti *Technické údaje na strane 131*.

- Nasadte čepeľ, podložku a skrutku. Uťahnite skrutku správnym uťahovacím momentom. Pozrite si časť *Technické údaje na strane 131*.

Kontrola hladiny motorového oleja, (R 112C, R 112C5)

- Zaparkujte s produktom na rovnom podklade a zastavte motor.
- Otvorte kryt motora.
- Uvoľnite olejovú mierku a vytiahnite ju von.

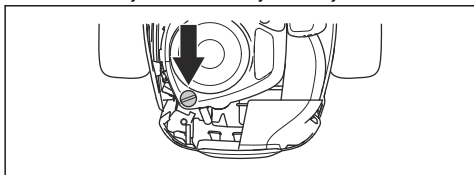

- Očistite olej z olejovej mierky.
- Znova zasuňte olejovú mierku a dotiahnite ju.
- Uvoľnite a vytiahnite olejovú mierku a odčítajte hladinu oleja.
- Hladina oleja musí byť medzi značkami na olejovej mierke. Ak je úroveň v blízkosti značky ADD (Pridať), doplňte olej po značku FULL (Plné).

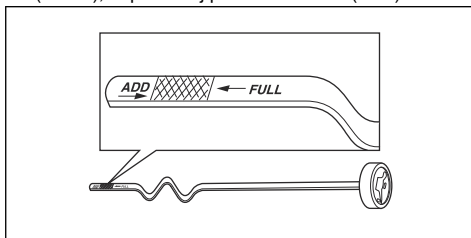

- Olej nalejte do otvoru s olejovou mierkou. Olej nalievajte pomaly.

Poznámka: Naše odporúčané typy motorových olejov nájdete v časti *Technické údaje na strane 131*. Nemiešajte rozličné druhy oleja.

- Pred naštartovaním motora olejovú mierku správne dotiahnite. Naštartujte motor a nechajte ho bežať na voľnobeh približne 30 sekúnd. Zastavte motor. Počkajte 30 sekúnd a znova skontrolujte hladinu oleja.

Kontrola hladiny motorového oleja, (R 115C)

- Zaparkujte s produktom na rovnom podklade a zastavte motor.
- Otvorte kryt motora.
- Uvoľnite olejovú mierku a vytiahnite ju von.

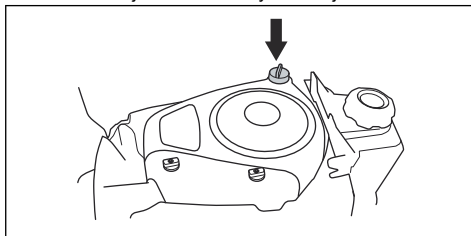

- Očistite olej z olejovej mierky.
- Znova zasuňte olejovú mierku a dotiahnite ju.
- Uvoľnite a vytiahnite olejovú mierku a odčítajte hladinu oleja.

7. Hladina oleja musí byť medzi značkami na olejovej mierke. Ak je úroveň v blízkosti značky ADD (Pridať), doplňte olej po značku FULL (Plné).

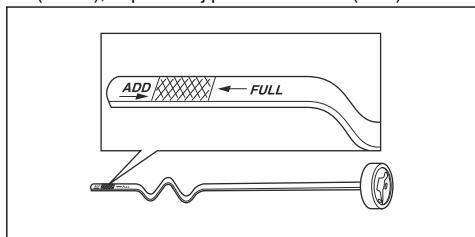

8. Olej nalejte do otvoru s olejovou mierkou. Olej nalievajte pomaly.

Poznámka: Naše odporúčané typy motorových olejov nájdete v časti *Technické údaje na strane 137*. Nemiešajte rozličné druhy oleja.

9. Pred naštartovaním motora olejovú mierku správne dotiahnite. Naštartujte motor a nechajte ho bežať na voľnobeh približne 30 sekúnd. Zastavte motor. Počkajte 30 sekúnd a znova skontrolujte hladinu oleja.

Výmena motorového oleja



VÝSTRAHA: Bezprostredne po vypnutí motora je motorový olej veľmi horúci. Nechajte motor vychladnúť pred vypustením oleja. Ak sa motorový olej dostane na pokožku, očistite ju mydlom a vodou.

1. Pod vypúšťací uzáver oleja podložte nádobu.
2. Vytiahnite olejovú mierku.

3. Vyberte vypúšťaciu skrutku.

a) V prípade modelov R 112C.

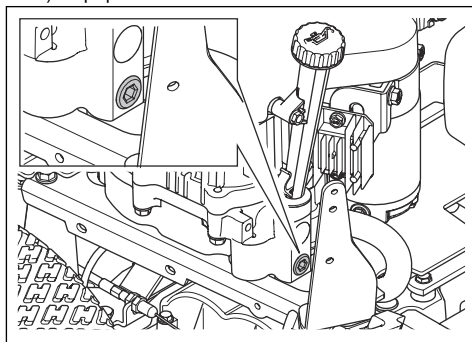

b) V prípade modelov R 112C5 a R 115C.

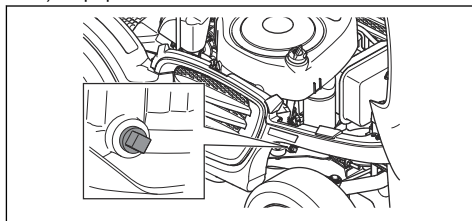

4. Motorový olej vypustíte do nádoby.
5. Nasadte vypúšťaciu skrutku a utiahnite ju.
6. Dolejte nový motorový olej. Pozrite si časť *Kontrola hladiny motorového oleja, (R 115C) na strane 126*.
7. Namontujte olejovú mierku.
8. Nechajte motor zahriať a potom skontrolujte, či z vypúšťacieho uzáveru oleja nevyteká olej.

Riešenie problémov

Plán riešenia problémov

Ak nedokázete nájsť riešenie vašich problémov v tomto návode na používanie, obráťte sa na servisného zástupcu spoločnosti Husqvarna.

Problém	Príčina
Štartér nepretáča motor	Parkovacia brzda nie je aktivovaná. Pozrite si kapitolu <i>Zatiahnutie a uvoľnenie parkovacej brzdy na strane 117</i> .
	Nastavte zdvíhaciu páku pre kosiace zariadenie do polohy kosenia. Pozrite si kapitolu <i>Zdvíhnutie a spustenie kosiaceho zariadenia na strane 114</i> .
	Hlavná poistka je vypálená. Pozrite si kapitolu <i>Výmena hlavnej poistky na strane 124</i> .
	Zámok zapaľovania je chybný.
	Spojenie medzi káblom a akumulátorom nie je v poriadku. Pozrite si kapitolu <i>Nabíjanie akumulátora na strane 124</i> .
	Akumulátor je príliš slabý. Pozrite si kapitolu <i>Nabíjanie akumulátora na strane 124</i> .
	Štartér je chybný.
Motor sa nenašartujem, keď ho štartér pretočí.	V palivovej nádrži nie je palivo. Pozrite si kapitolu <i>Doplňanie paliva na strane 113</i> .
	Zapaľovacia sviečka je chybná.
	Kábel zapaľovania je chybný.
	V karburátore alebo palivovom potrubí sa nachádzajú nečistoty.
Motor nebeží plynule	Zapaľovacia sviečka je chybná.
	Karburátor je nesprávne nastavený.
	Vzduchový filter je upchatý. Pozrite si kapitolu <i>Vyčistenie a výmena vzduchového filtra (R 112C, R 112C5) na strane 121</i> .
	Odvzdušnenie nádrže je zablokované.
	V karburátore alebo palivovom potrubí sa nachádzajú nečistoty.
	Ovládanie plynu je nastavené v polohe sýtiča alebo je lanko plynu nesprávne nastavené
Zdá sa, že motor nemá výkon	Vzduchový filter je upchatý. Pozrite si kapitolu <i>Vyčistenie a výmena vzduchového filtra (R 112C, R 112C5) na strane 121</i> .
	Zapaľovacia sviečka je chybná.
	V karburátore alebo palivovom potrubí sa nachádzajú nečistoty.
	Ovládanie plynu je nastavené v polohe sýtiča alebo je lanko plynu nesprávne nastavené
Akumulátor sa nenabíja	Akumulátor je chybný. Pozrite si kapitolu <i>Bezpečnosť akumulátora na strane 110</i> .
	Pripojenie káblových konektorov na svorkách akumulátora je chybné. Pozrite si kapitolu <i>Nabíjanie akumulátora na strane 124</i> .
Produkt vibruje	Čepele sú uvoľnené. Pozrite si kapitolu <i>Kontrola čepelí na strane 125</i> .
	Minimálne jedna čepeľ je nevyvážená. Pozrite si kapitolu <i>Kontrola čepelí na strane 125</i> .
	Motor je uvoľnený.

Problém	Príčina
Výsledok kosenia je neuspokojivý	Čepele sú tupé. Pozrite si kapitolu <i>Kontrola čepelí na strane 125</i> .
	Tráva je dlhá alebo mokrá. Pozrite si kapitolu <i>Zabezpečenie optimálnych výsledkov kosenia na strane 117</i> .
	Kosiace zariadenie je natočené.
	Kosiace zariadenie je upchaté trávou. Pozrite si kapitolu <i>Čistenie výrobku na strane 119</i> .
	Tlak pneumatík sa líši na pravej a ľavej strane. Pozrite si kapitolu <i>Tlak v pneumatikách na strane 125</i> .
	Produkt sa používa pri príliš vysokej rýchlosti. Pozrite si kapitolu <i>Technické údaje na strane 131</i> .
	Otáčky motora sú príliš nízke. Pozrite si kapitolu <i>Technické údaje na strane 131</i> .
	Hnací remeň preklzuje.

Preprava, skladovanie a likvidácia

Preprava

- Produkt je ťažký a môže spôsobiť pomliaždeniny. Pri jeho nakladaní alebo vykladaní z vozidla alebo prívesu postupujte opatrne.
- Produkt nenadvihujte. Prepravné oká nie sú schválené zdvíhacie body a môžu sa používať len na bezpečné pripevnenie výrobku k prívesu.
- Na prepravu produktu používajte schválený príves.
- Pred prepravou produktu na prívese alebo na cestách sa uistite, že poznáte miestne dopravné predpisy.

Bezpečné pripevnenie produktu na prepravný príves



VÝSTRAHA: Parkovacia brzda nepostačuje na zaistenie produktu počas prepravy. Produkt pevne pripevnite k prívesu.

Vybavenie: 2 schválené napínacie remene a 4 kolesové klíny.

1. Aktivujte parkovaciu brzdu.
2. Pripevnite napínacie remene okolo rámu alebo zadného vozíka.
3. Dotiahnite napínacie pásy v smere zadnej a prednej časti prívesu na zaistenie produktu.
4. Kolesové klíny položte pred a za zadné kolesá.

Umiestnenie podpier pod produkt



VÝSTRAHA: Podpery vždy umiestnite na 2 strany produktu, aby ste zabezpečili jeho stabilitu.

1. Zaparkujte produkt na pevnom a rovnom teréne.
2. Odmontujte kosiace zariadenie. Pozrite si časť *Demontáž kosiaceho zariadenia na strane 112*.
3. Pomocou zdviháka nadvihnite produkt.
4. Umiestnite predné podpery pod nápravy predných kolies.

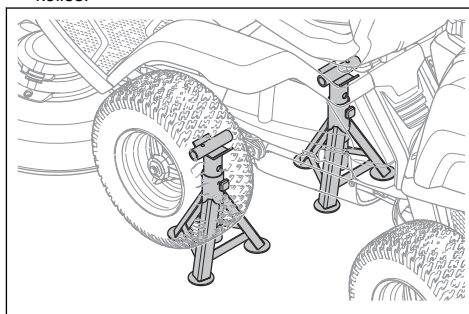

5. Umiestnite zadné podpory pod zadný rám.

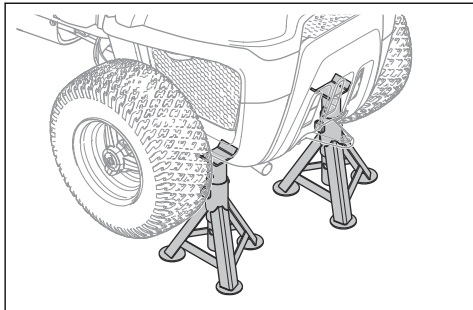

Postup pri ťahaní produktu

Produkt má hydrostatickú prevodovku. Na predchádzanie poškodeniu prevodovky ťahajte produkt len na krátke vzdialenosti a nízkou rýchlosťou.

Pred odtiahnutím produktu deaktivujte prevodovku. Pozrite si časť *Aktivácia a deaktivácia pohonného systému, R 112C, R 115C na strane 114.*

Skladovanie

Produkt pripravte na uskladnenie na konci sezóny a pred dlhším než 30 dňovým uskladnením. Ak palivo v palivovej nádrži zostáva 30 alebo viac dní, lepkavé častice môžu spôsobiť zablokovanie karburátora. To môže negatívne ovplyvniť funkciu motora.

Na predchádzanie vzniku lepkavých častíc počas uskladnenia použite stabilizátor. Ak sa používa alkylátový benzín, stabilizátor nie je potrebný. Pri používaní štandardného benzínu neprechádzajte na alkylátový benzín. Môže to spôsobiť stvrdnutie citlivých gumených dielov. Stabilizátor pridajte do paliva v nádrži alebo v nádobe používanej na uskladnenie. Vždy dodržiavajte pomer miešania udávaný výrobcom. Po pridaní stabilizátora nechajte motor spustený minimálne 10 minút, aby stabilizátor vtiekol do karburátora.



VÝSTRAHA: Produkt s palivom v nádrži neskladujte v interiéri ani na miestach s nedostatočným prúdením vzduchu. Pri kontakte palivových výparov s otvoreným ohňom, iskrami alebo napríklad kontrolkami bojlerov, nádrží na horúcu vodu alebo sušičiek odevov hrozí riziko požiaru.



VÝSTRAHA: Na zníženie nebezpečenstva požiaru odstráňte z produktu trávu, listy a iné horľavé materiály. Pred uskladnením nechajte produkt vychladnúť.

- Vyčistite produkt. Pozrite si časť *Čistenie výrobku na strane 119.* Poškodený náter opravte, aby sa predišlo korózii.

- Na produkte skontrolujte prípadné opotrebované alebo poškodené súčiastky a dotiahnite uvoľnené skrutky a matice.
- Demontujte akumulátor. Akumulátor pred uskladnením vyčistite, nabite a nechajte vychladnúť.
- Vymeňte motorový olej a zlikvidujte použitý olej.
- Vyprázdňte palivovú nádrž. Naštartujte motor a nechajte ho bežať, kým v karburátore nezostane žiadne palivo.

Poznámka: Ak ste pridali stabilizátor, palivovú nádrž ani karburátor nevyprázdňujte.

- Demontujte sviečky a nalejte približne jednu polievkovú lyžicu motorového oleja do každého valca. Manuálne pretočte hriadeľ motora, aby sa naň naniesol olej, a nasadte sviečky späť.
- Namažte všetky mazničky, spoje a nápravy.
- Produkt odkladajte na čisté a suché miesto a prikryvajte ho, aby bol lepšie chránený.
- Plachta na ochranu vášho produktu počas skladovania a prepravy je k dispozícii u vášho predajcu.

Likvidácia

- Chemikálie môžu byť nebezpečné a nesmú sa vylievať na zem. Použitie chemikálie vždy zlikvidujte v servisnom stredisku alebo v zariadení na likvidáciu odpadov.
- Keď je produkt opotrebovaný, pošlite ho predajcovi alebo do miestneho recyklačného zariadenia.
- Olej, olejové filtre, palivo a batérie môžu mať negatívny vplyv na životné prostredie. Dodržiavajte miestne požiadavky v oblasti recyklácie a platné predpisy.
- Akumulátor pošlite servisnému zástupcovi spoločnosti Husqvarna alebo ho zlikvidujte v zariadení na likvidáciu starých akumulátorov.

Technické údaje

Technické údaje

	R112C	R112C5	R115C
Rozmer			
Dĺžka bez kosiaceho zariadenia, mm	1781	1781	1813
Šírka bez kosiaceho zariadenia, mm	793	797	829
Dĺžka vrátane kosiaceho zariadenia, mm	2124	2124	2288
Šírka vrátane kosiaceho zariadenia, mm	886	886	988
Výška, mm	1076	1076	1099
Hmotnosť bez kosiaceho zariadenia, s prázdnyimi nádržami, kg	154	154	180
Rázvor kolies, mm	800	800	845
Rozmery pneumatík	160/50-8	160/50-8	165/60-8
Tlak v pneumatikách, vzadu – vpredú, kPa/bar/PSI	60/0,6/8,5	60/0,6/8,5	60/0,6/8,5
Maximálny sklon, stupne °	10	10	10
Motor			
Značka	Husqvarna	Husqvarna	Briggs & Stratton
Model	HS 413AE	HS 413AE	4145
Menovitý výkon motora, kW ¹³	8,4	8,4	9,5
Objem, cm ³	413	413	500
Max. otáčky motora, ot./min.	3000 ± 100	3000 ± 100	3000 ± 100
Maximálna rýchlosť dopredu, km/h	8	8	9
Maximálna rýchlosť dozadu, km/h	7	7	7
Palivo, min. oktánové číslo	91	91	91
Objem palivovej nádrže, litre	4	4	7
Olej	Trieda API SF, SG, SH alebo SJ SAE40, SAE30, SAE10W-30, SAE10W-40 alebo SAE5W-20	Trieda API SF, SG, SH alebo SJ SAE40, SAE30, SAE10W-30, SAE10W-40 alebo SAE5W-20	Trieda API SF, SG, SH alebo SJ. SAE40, SAE30, SAE10W-30, SAE10W-40 alebo SAE5W-20
Objem olejovej nádrže, litre	1,2	1,2	1,4
Štartovanie motora	Elektrický štart 12 V	Elektrický štart 12 V	Elektrický štart 12 V
Prevodovka			

¹³ Vyznačený výkon motora je priemerný čistý výkon (pri uvedených ot./min) typického sériového motora pre model motora meraný podľa normy SAE J1349/ISO 1585. Sériovo vyrábané motory sa môžu od tejto hodnoty odlišovať. Skutočný výkon motora nainštalovaného na koncovom výrobku závisí od prevádzkovej rýchlosti, podmienok okolitého prostredia a iných hodnôt.

	R112C	R112C5	R115C
Značka/model	HydroGear T2	Peerless/MST205	HydroGear T2
Olej, trieda SF-CC	SAE 10W/40	SAE 80W/90	SAE 10W/40
Objem oleja, litre	2	0,5	2
Počet prevodov pre jazdu dopredu	–	5	–
Počet prevodov pre jazdu dozadu	–	1	–
Maximálna rýchlosť jazdy dopredu, km/h	8	8	9
Maximálna rýchlosť jazdy dozadu, km/h	8	3	7
Elektrický systém			
Typ	12 V, záporné uzemnenie	12 V, záporné uzemnenie	12 V, záporné uzemnenie
Batéria	12 V, 20 Ah	12 V, 20 Ah	12 V, 20 Ah
Zapaľovacia sviečka	Husqvarna HQT-9	Champion XC92YC	Champion XC92YC
Medzera medzi elektródami, mm/palce	0,75/0,030	0,75/0,030	0,75/0,030
Hlavná poisťka	S plochým kolíkom, 15 A	S plochým kolíkom, 15 A	S plochým kolíkom, 15 A
Emisie hluku ¹⁴			
Nameraná úroveň hlučnosti dB(A)	98	99	99
Zaručená úroveň hlučnosti dB(A)	99	100	99
Úrovně hlučnosti ¹⁵			
Hladina akustického tlaku pri uchu operátora, dB(A)	84	85	85
Úrovně vibrácií ¹⁶			
Úroveň vibrácií na volante, m/s ²	1,06	1,6	1,6
Úroveň vibrácií v sedadle, m/s ²	0,45	0,7	0,7
Kosiace zariadenie			
Typ	Combi	Combi	Combi
Šírka rezu, mm	850	850	950
Výška rezu, 5 polôh, mm	25 – 70	25 – 70	25 – 75
Dĺžka noža, mm	430	430	471
Nôž			
Objednávacie číslo	5810835 – 01	5810835 – 01	5803974 – 01

¹⁴ Hladina hluku meraná ako akustický tlak (L_{WA}) v súlade s európskou smernicou 2000/14/ES.

¹⁵ Hladina akustického tlaku podľa smernice EN ISO 5395. Uvádzané údaje pre hladinu akustického tlaku majú typický štatistický rozptyl (štandardnú odchýlku) 1,2 dB(A).

¹⁶ Úroveň vibrácií podľa smernice EN ISO 5395. Uvádzané údaje pre úroveň vibrácií majú typický štatistický rozptyl (štandardnú odchýlku) 0,2 m/s² (volant) a 0,8 m/s² (sedadlo).



VÝSTRAHA: Používání kosiaceho zariadenia, ktoré nie je schválené pre tento produkt, môže spôsobiť odhadzovanie predmetov vysokou rýchlosťou a vážne

poranenie. Nepoužívajte iné kosiace zariadenie okrem typov, ktoré sú uvedené v tomto návode na používanie.

Servis

Servis

Každý rok absolvujte prehliadku v autorizovanom servisnom stredisku na zaistenie bezpečného a optimálneho fungovania počas hlavnej sezóny. Najlepší čas na vykonanie servisu alebo generálnej opravy produktu je obdobie mimo hlavnej sezóny.

Pri odosielaní objednávky náhradných dielov poskytnite informácie o roku zakúpenia, modeli, type a výrobnom čísle.

Vždy používajte originálne náhradné diely.

Vyhlásenie o zhode

Vyhlásenie o zhode EÚ

My, spoločnosť **Husqvarna AB**, SE-561 82 Huskvarna, Švédsko, tel.: +46-36-146500, vyhlasujeme s plnou zodpovednosťou, že výrobok:

Popis	Pojazdná kosačka na trávnik
Značka	Husqvarna
Typ/model	R 112C, R 112C5, R 115C
Identifikácia	Výrobné čísla od roku 2022 a novšie

plne spĺňa nasledujúce smernice a nariadenia EÚ:

Smernice/Nariadenia	Popis
2006/42/ES	„o strojových zariadeniach“
2014/30/EÚ	„o elektromagnetickej kompatibilite“
2000/14/ES	„týkajúca sa emisie hluku v prostredí pochádzajúceho zo zariadení používaných vo voľnom priestranstve“
2011/65/EÚ	„o obmedzení používania určitých nebezpečných látok v elektrických a elektronických zariadeniach“

a že sa pri ňom uplatňujú nasledujúce normy a technické špecifikácie: EN ISO 12100:2010, EN ISO 5395-1:2013/A1:2018, EN ISO 5395-3: 2013/A1:2017/A2:2018, EN IEC 63000:2018.

Notifikovaný orgán: 0404, RISE SMP Svensk Maskinprovning AB, Box 4053, SE-904 03 Umeå, Sweden osvedčil zhodu so smernicou Rady 2000/14/ES, posudzovanie zhody: príloha VI.

Informácie týkajúce sa emisií hluku nájdete v časti *Technické údaje na strane 131*.

Huskvarna, 2022-10-31



Claes Losdal, Manažér vývoja/Produkty pre záhradu,
Husqvarna AB

Zodpovedný za technickú dokumentáciu





www.husqvarna.com

Eredeti útmutatás
Oryginalne instrukcje
Původní pokyny
Pôvodné pokyny

1143043-50



2023-04-27